



fami

BEST OFF

—
IDEAONE
2026

.07

+ VELOCE
PRATICO

RISPARMIA $\frac{\text{TEMPO}}{\text{DENARO!}}$ RISPARMIA



CONSULENZA

Un particolare progetto che vorresti realizzare, una nuova area da allestire? I consulenti commerciali di Fami sono al tuo fianco per analizzare tutte le tue necessità e realizzare gli arredi ideali per la tua azienda.



GARANZIA

I 10 anni di garanzia dei prodotti Fami sono la diretta espressione dell'utilizzo di materiali di qualità, della cura e dedizione nella produzione per rendere i nostri arredi affidabili e durevoli nel tempo.



ORDINI

Ordinare i prodotti Fami Ideaone non è mai stato così facile! Scegli i diversi arredi e contatta il tuo agente di zona o rivenditore per completare il tuo ordine. Oppure visita Fami Shop per acquistare in pochi click!



GAMMA COLORI

Gli arredi Fami Ideaone presentano colorazioni standard, sia monocolore che bicolore, che variano a seconda del prodotto scelto. Su richiesta sono disponibili ulteriori tonalità per personalizzare ogni area di lavoro o adattare gli arredi ai colori aziendali.



VALIDITÀ

Il catalogo Fami Ideaone ha validità dal 01/02/2026 al 31/01/2027. I prezzi si ritengono validi durante tale periodo, salvo possibili variazioni, errori tipografici e/o omissioni di stampa.



FILIALI E RIVENDITORI

Fami è sempre accanto a te! Negli anni abbiamo sviluppato quattro filiali europee oltre a un'ampia rete di rivenditori e distributori, sia in Italia che all'estero, per fornirti consulenza e assistenza ovunque tu sia.



ASSISTENZA

Per qualsiasi domanda, informazione o problema il nostro servizio di assistenza post-vendita è sempre a tua disposizione. In caso di prodotti danneggiati o rotti riceverai sempre dei ricambi originali Fami in sostituzione.



SPEDIZIONE

Consegne sicure, ovunque tu sia!

Gli arredi industriali Fami Ideaone sono disponibili con spedizione in 10 giorni lavorativi salvo disponibilità a magazzino. Se non disponibili spedizione entro 20 giorni lavorativi. La spedizione è gratuita per ordini superiori a 250,00 € (isole escluse), mentre per importi minori il costo di gestione ordine è pari a 30,00 €.



VASCHE DI RACCOLTA + RIPIANI E VASCHE PERFORM IN ACCIAIO

Idonee a liquidi infiammabili delle categorie GHS 1 - 3 e liquidi inquinanti per le acque delle categorie GHS 1 - 4. Non sono ammesse sostanze corrosive.



VASCHE DI RACCOLTA IN PE

Idonee a liquidi inquinanti per le acque delle categorie GHS 1 - 4. Non sono ammesse sostanze infiammabili.

CONSEGNE PORTO FRANCO in tutta Italia (isole escluse) per ordini a partire da 250 €.
Per importi inferiori verrà applicato un contributo per costi di gestione di 30 €.

indice

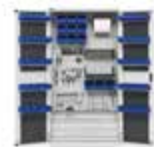

- **PERFOM PORTE A BATTENTE** **2**
- accessori 2
- 64x27 EH 1193x555 mm 3
- materiale di separazione 3
- 24x27 EH 512x555 mm 4
- 54x27 EH 1023x555 mm 4
- materiale di separazione 5



- **PERFOM PORTE SCORREVOLI** **6**
- 78x27 EH 1428x600 mm 6
- 54x54x27 EH 2040x600 mm 7



- **NC** **8**
- componenti 8
- preconfigurati 9



- **PERFOM SPOGLIATOIO** **10**
- preconfigurati 11
- panchine 11



- **FLEXA** **12**
- 36x27 EH 717x600 mm 12
- materiale di separazione 13
- 54x27 EH 1023x600 mm 14
- materiale di separazione 14



- **MASTER DE** **16**
- accessori 17
- 36x36 EH 714x726 mm 18
- materiale di separazione 18
- 54x36 EH 1020x726 mm 19
- materiale di separazione 19



- **WORK** **20**
- 1500x750 mm 20
- 2000x750 mm 21
- componenti 22



- **WORK LOOK** **24**
- preconfigurati 24
- pannelli forati da muro 26



- **COMPONENTS** **26**
- morse 26



- **IRON TEAM** **27**
- Iron Team 27
- Iron Team Electric 30



- **TOOL ORGANIZER** **32**
- The Block 32
- Unipok 33



- **BENNE** **35**



- **VASCHE DI RACCOLTA** **36**



- **ARMADI DI SICUREZZA** **38**



- **CLEVER** **40**
- Clever Large preconfigurati 40
- Clever Small preconfigurati 41



- **BIN CART** **42**



- **COMBI** **45**



- **PICKING BOX MYTHOS** **46**
- contenitori 47
- accessori 48



- **RK BOX AIR** **50**
- scaffali con piani 51
- armadi con porte a battente 52
- scaffali monoblocco 53



- **EURO BOX** **54**
- 400x300 mm 55
- 600x400 mm 57



- **VISUAL BOX** **60**
- Bin Cart con Visual Box 60
- cassettiere 61
- componenti 61



- **CASSONI IN PLASTICA** **62**
- 1040x640 mm 63
- 1200x800 mm 63



- **STEEL** **64**
- cassette 64
- contenitori a bocca di lupo 65

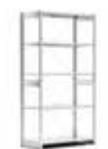

- **ST** **66**
- scaffali con piani 67
- scaffali con contenitori 68



- **DOMINO** **71**

CONDIZIONI GENERALI DI GARANZIA 74

CONDIZIONI GENERALI DI VENDITA 75

START

PRO

PRO+

ARMADI CON PORTE A BATTENTE

PERFOM

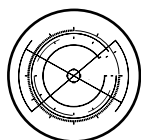
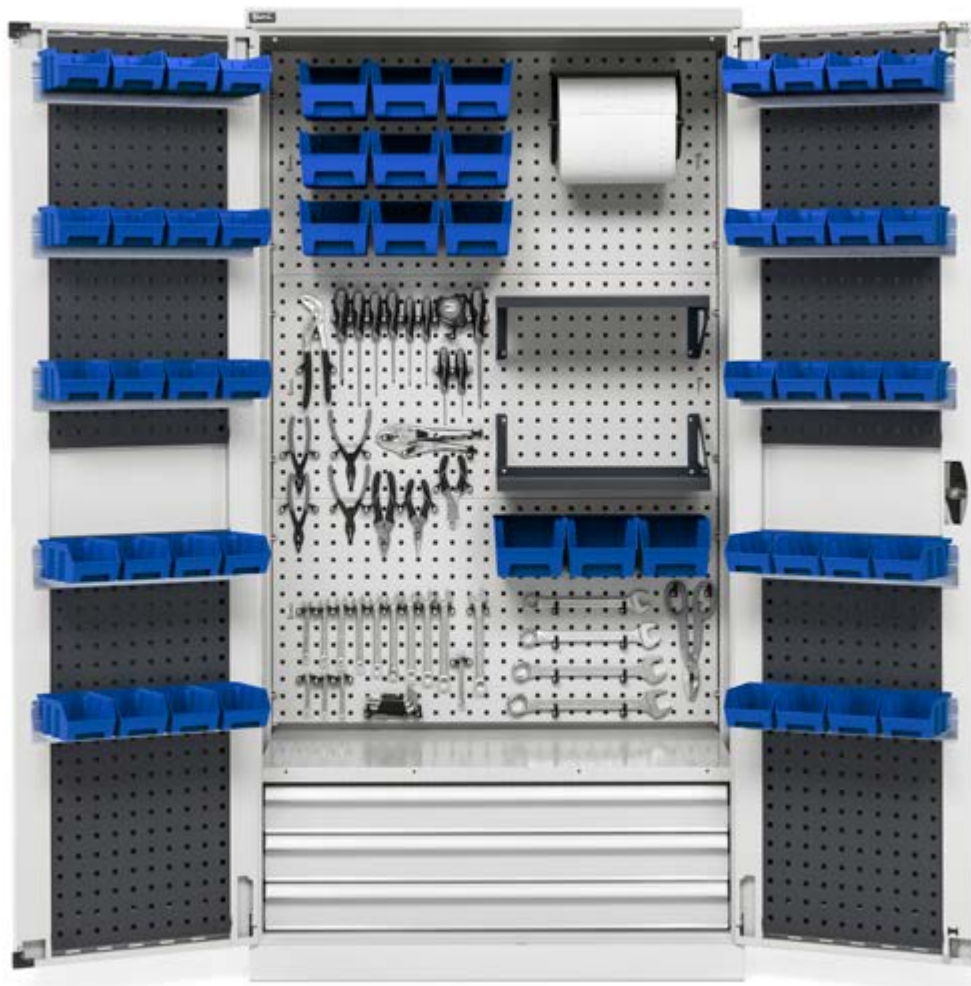

CONFIGURABILE

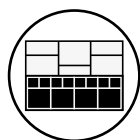

MATERIALE DI
SEPARAZIONE



PORTATA 800 - 1200 KG

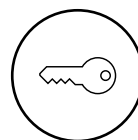

CHIUSURA A CHIAVE

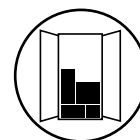

ARMADIO MONTATO +
ACCESSORI
CONFEZIONATI
ALL'INTERNO

ACCESSORI



TOP A 3 BORDI RIVESTITI IN PVC

ART.	L mm	P mm	H mm	colore	€
FAC9911290007	514	558	31	Nero	56,11
FAC9912290007	1024	558	31	Nero	78,12
FAC9915290007	1194	558	31	Nero	79,36



IDEAONE 2026.07

Più informazioni pag. 434 - 461

www.famispa.com

Valida dal 01/02/2026 al 31/01/2027 - prezzi netti - iva esclusa

2 www.emporiodelcuscinetto.it - info@emporiodelcuscinetto.it - Tel.: 049.8961481



ART.	L mm	P mm	H mm	KG	RAL	€
PERFOM15001	1193	555	1000	800	7035+7016	515,22



ART.	L mm	P mm	H mm	KG	RAL	€
PERFOM17001	1193	555	2000	1200	7035+7016	662,47





ART.	L mm	P mm	H mm	KG	RAL	€
PERFOM17004	1193	555	2000	1200	7035+7016	1058,65

MATERIALE DI SEPARAZIONE



ART.	adatto per cassetto H mm	componenti	€
FFH02500400	100	3 x Divisorio longitudinale fessurato L=457 mm 1 x Divisorio trasversale L=168 mm 3 x Divisorio trasversale L=304 mm	23,87



	24x27 EH	54x27 EH	64x27 EH
	512 mm 555 mm		398x449 



ART.	L mm	P mm	H mm	 KG	RAL	€
PERFOM11001	512	555	1000	800	7035+7016	281,79

	24x27 EH	54x27 EH	64x27 EH
	1023 mm 555 mm		908x449 



ART.	L mm	P mm	H mm	 KG	RAL	€
PERFOM12001	1023	555	1000	800	7035+7016	407,34





ART.	L mm	P mm	H mm	KG	RAL	€
PERFOM14001	1023	555	2000	1200	7035+7016	537,85



ART.	L mm	P mm	H mm	KG	RAL	€
PERFOM14007	1023	555	2000	1200	7035+7016	671,77



ART.	L mm	P mm	H mm	KG	RAL	€
PERFOM14004	1023	555	2000	1200	7035+7016	772,21

MATERIALE DI SEPARAZIONE



ART.	adatto per cassetto H mm	componenti	€
FFH02000600	100/125	12 x Cassetta divisorio 150x75 mm 12 x Cassetta divisorio 150x150 mm	51,15



START

PRO

PRO+

ARMADI CON PORTE SCORREVOLI

PERFOM





PORTATA 800 - 1200 KG

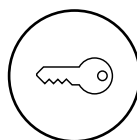

GARANZIA PORTE

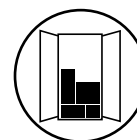

CHIUSURA A CHIAVE



ARMADIO MONTATO +
ACCESSORI
CONFEZIONATI
ALL'INTERNO



78x27 EH

54+54x27 EH

1428 mm 600 mm



ART.	L mm	P mm	H mm	KG	RAL	€
PERFOM20004	1428	600	915	800	7035+7016	790,19

GARANZIA PORTE



ART.	L mm	P mm	H mm	KG	RAL	€
PERFOM21004	1428	600	2000	1200	7035+7016	1150,72

GARANZIA PORTE



IDEAONE 2026.07

Più informazioni pag. 462 - 479

www.famispa.com

Valida dal 01/02/2026 al 31/01/2027 - prezzi netti - iva esclusa

6 www.emporiodelcuscinetto.it - info@emporiodelcuscinetto.it - Tel.: 049.8961481



ART.	L mm	P mm	H mm	 per vano	RAL	€
PERFOM21007	2040	600	2000	1200	7035+7016	1498,23



GARANZIA PORTE



ART.	L mm	P mm	H mm	 per vano	RAL	€
PERFOM21010	2040	600	2000	1200	7035+7016	1966,95



GARANZIA PORTE



ART.	L mm	P mm	H mm	 per vano	RAL	€
PERFOM20007	2040	600	915	800	7035+7016	1031,99



GARANZIA PORTE



DIM. INTERNEL x P



PORTATA



RAL 7035 + RAL 7016

START

PRO

PRO+

SISTEMI PORTAUTENSILI CNC

NC

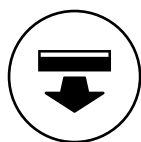

CASSETTI AD
ESTRAZIONE TOTALE



ARMADIO PORTATA
1200 KG



VASTA GAMMA DI
BOCCOLE

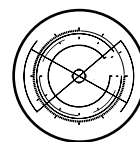

CONFIGURABILE

COMPONENTI



TELAIO PORTA BOCCOLE DA BANCO

ART.	L mm	P mm	H mm	RAL	€
FNC20100008	565	450	351	7035	106,02

BOCCOLA

ART.	tipo	multiplo d'ordine	q.tà max					€
FNC95300003	ISO 40	7	7	21	42	35	21	2,48
FNC95500003	ISO 50	5	5	15	25	20	15	2,79
FNC92400003	HSK A63-B80	5	5	15	30	30	15	3,41



IDEAONE 2026.07

Più informazioni pag. 488 - 491

www.famispa.com

Valida dal 01/02/2026 al 31/01/2027 - prezzi netti - iva esclusa

8 www.emporiodelcuscinetto.it - info@emporiodelcuscinetto.it - Tel.: 049.8961481

COMPONENTI



ARMADIO CON PORTE A BATTENTE 54X27 EH

ART.	L mm	P mm	H mm	KG	RAL	€
FAA1420C000PD	1023	555	2000	1200	7035+7016	440,82



CASSETTI AD ESTRAZIONE TELESCOPICA 54X27 EH

ART.	dim. utili			KG	%	H frontale cassetto	RAL	€
	L mm	P mm	H mm					
FAC9912190008	908	449	85	100	100%	100	7035	107,57



TELAIO PORTA BOCCOLE A 3 FILE PER CASSETTO COMPLETO DI SUPPORTI - CONFEZIONE 2 PEZZI

boccole escluse

ART.	L mm	P mm	H mm	RAL	€
FNC5140S101	894	446	142/180	7000	121,83



TELAIO PORTA BOCCOLE A 3 FILE PER ARMADIO - CONFEZIONE 2 PEZZI

ART.	L mm	P mm	H mm	KG	RAL	€
FNC5160S101	965	444	68	150	7000	141,36



RUOTA GIREVOLE



RUOTA GIREVOLE CON FRENO



RUOTA FISSA

CARRELLO PORTA UTENSILI CON RUOTE

ART.	L mm	P mm	H mm	KG	ruote					RAL	€	
					senza ruote	Ø mm	materiale	set ruote	🔄			🛑
FCNF1001056	1064	512	892	500		125	Nylon	825	2	2	7035+7000	449,19



PORTATA



ESTRAZIONE



RAL 7035+RAL 7016



RAL 7035+RAL 7000



RAL 7000



RAL 7035

START

PRO

PRO+

ARMADI SPOGLIATOIO

PERFOM



**PIEDINI IN
POLIPROPILENE
FACILE PULIZIA**

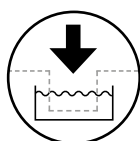

**VERNICIATURA IN
ELETTROFORESI**



**VERSIONE CON VANO
PORTA CASCO**

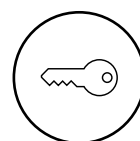

CHIUSURA A CHIAVE

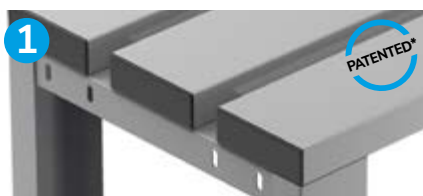

SISTEMA DI FISSAGGIO

Il sistema di fissaggio brevettato si compone di una giunzione in polipropilene che integra una piastra forata per avvitare le gambe alle doghe. Inoltre, funge anche da tappo, chiudendo la doga lateralmente.



PIEDINO REGOLABILE

Il piedino regolabile in altezza tramite vite è dotato di un supporto in polipropilene ad alta resistenza, che previene danni durante la pulizia e la formazione di ruggine in ambienti umidi o su pavimenti bagnati.



COMPOSIZIONI MODULARI

Tutti gli elementi presentano fori laterali per il fissaggio tramite sistema a vite, consentendo la creazione di strutture modulari, solide e compatte.



IDEAONE 2026.07

Più informazioni pag. 480 - 487

www.famispa.com

Valida dal 01/02/2026 al 31/01/2027 - prezzi netti - iva esclusa

10 www.emporiodelcuscinetto.it - info@emporiodelcuscinetto.it - Tel.: 049.8961481



ART.	L mm	P mm	H mm	n. scomparti	RAL	€
FAN1502C03108	802	502	1750	2	7035	352,16
FAN1503C03108	1192	502	1750	3	7035	480,19

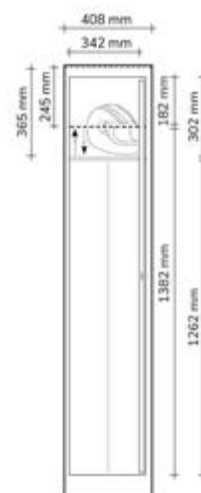

COPPIA PIEDINI PER ARMADIO SPOGLIATOIO

ART.	L mm	P mm	H mm	colore	€
FRR23100001	135	500	180/200	Grigio scuro	13,95



PANCHINA SINGOLA A 3 DOGHE L= 1000 mm

ART.	L mm	P mm	H mm	KG	RAL	€
FCP1010030008	1000	375	435	300	7035	112,53



PANCHINA SINGOLA A 3 DOGHE L= 1500 mm

ART.	L mm	P mm	H mm	KG	RAL	€
FCP1015030008	1500	375	435	300	7035	136,09



PANCHINA SINGOLA A 3 DOGHE L= 2000 mm

ART.	L mm	P mm	H mm	KG	RAL	€
FCP1020030008	2000	375	435	400	7035	192,51



PORTATA



RAL 7035

START

PRO

PRO+

CASSETTIERE PER OFFICINE

FLEXA

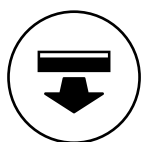

**CASSETTI AD
ESTRAZIONE TOTALE**

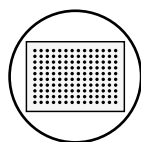

**FONDO CASSETTO
FORATO**

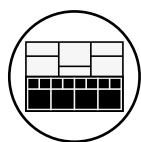

**MATERIALE DI
SEPARAZIONE**

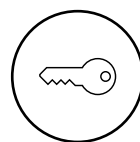

CHIUSURA A CHIAVE



**PORTATA CASSETTO 50
- 70 KG**



36x27 EH

717 mm 600 mm

54x27 EH

600x447



ARMADIO CON RUOTE CON 5 CASSETTI 4X100 1X200

ART.	cassetti		RAL	€
	KG	ESTRAZIONE		
FDGD56001PD	70	100%	7035+7016	641,39

H=921 mm

Ruote: Gomma antitraccia sintetica Ø 125 mm
Portata armadio: 300 kg



IDEAONE 2026.07

Più informazioni pag. 332 - 337



www.famispa.com

Valida dal 01/02/2026 al 31/01/2027 - prezzi netti - iva esclusa

12 www.emporiodelcuscinetto.it - info@emporiodelcuscinetto.it - Tel.: 049.8961481





ARMADIO CON 7 CASSETTI 2X75 1X100 3X150 1X200

ART.	cassetti		RAL	€
				
FDF109054PD	70	100%	7035+7016	711,45

H=1002 mm



ARMADIO CON 9 CASSETTI 9X100

ART.	cassetti		RAL	€
				
FDF109056PD	70	100%	7035+7016	826,77

H=1002 mm

MATERIALE DI SEPARAZIONE



ART.	adatto per cassetto H mm	componenti	€
FFH10051500	50/300	20 x Divisorio trasversale L=36 mm 20 x Divisorio trasversale L=47 mm 6 x Divisorio a 3 canali 5 x Divisorio a 4 canali 1 x Porta chiavi a brugola	31,93

ART.	adatto per cassetto H mm	componenti	€
FFH10071800	75	16 x Cassetta divisorio 75x75 mm 8 x Cassetta divisorio 150x75 mm 4 x Cassetta divisorio 150x150 mm	32,55

ART.	adatto per cassetto H mm	componenti	€
FFH10070500	75	2 x Divisorio longitudinale fessurato L=457 mm 3 x Divisorio trasversale L=202 mm	16,43
FFH10100500	100/125		17,05
FFH10150500	150/175		22,63
FFH10200500	200/250		32,24





ARMADIO CON 7 CASSETTI 2X75 1X100 3X150 1X200

ART.	cassetti		RAL	€
FDL109054PD	50	100%	7035+7016	877,30

H=1002 mm



ARMADIO CON 9 CASSETTI 9X100

ART.	cassetti		RAL	€
FDL109056PD	50	100%	7035+7016	1016,18

H=1002 mm

MATERIALE DI SEPARAZIONE



ART.	adatto per cassetto H mm	componenti	€
FFH40051500	50/300	30 x Divisorio trasversale L=36 mm 10 x Divisorio trasversale L=47 mm 6 x Divisorio a 3 canali 12 x Divisorio a 4 canali	42,16



ART.	adatto per cassetto H mm	componenti	€
FFH40071100	75	18 x Cassetta divisorio 150x150 mm	42,47
FFH40101100	100/125		48,05



ART.	adatto per cassetto H mm	componenti	€
FFH40070500	75	4 x Divisorio longitudinale fessurato L=457 mm 2 x Divisorio trasversale L=151 mm 3 x Divisorio trasversale L=202 mm	24,18
FFH40100500	100/125		29,45
FFH40150500	150/175		40,61
FFH40200500	200/250		59,52



DIM. INTERNE LxP



PORTATA



ESTRAZIONE



RAL 7035 + RAL 7016

START

PRO

PRO+

CASSETTIERE PER INDUSTRIA

MASTER DE

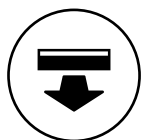
**CASSETTI AD
ESTRAZIONE TOTALE**

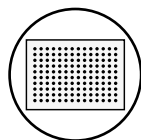

**FONDO CASSETTO
FORATO**



**MATERIALE DI
SEPARAZIONE**

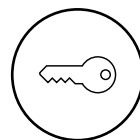

CHIUSURA A CHIAVE



**PORTATA CASSETTO 50
- 100 KG**



GUIDE AD ALTE PRESTAZIONI



CORRERE SENZA PROBLEMI
Le guide lunghe come i cassetti permettono di spostare il cuscinetto nella parte frontale dell'armadio aumentando visibilità, portata ed estrazione.



CASSETTI FORATI



ORGANIZZAZIONE AL MILLIMETRO
Fori e scanalature sui cassetti facilitano la suddivisione interna del cassetto per una perfetta organizzazione di utensili e materiali.

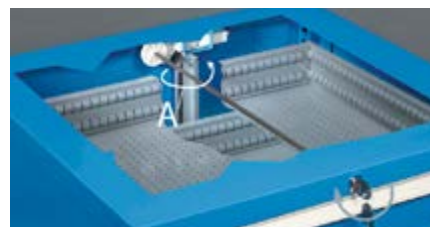

SERRATURA

La serratura a cilindro si collega tramite un'asta quadra al gruppo di chiusura posteriore composto di un elemento rotante in materiale plastico e un'asta di chiusura in lamiera di acciaio. Girando la chiave si aziona il sistema a camme del gruppo di chiusura che fa ruotare l'asta posteriore (A).



IDEAONE 2026.07

Più informazioni pag. 338 - 347

www.famispa.com Valida dal 01/02/2026 al 31/01/2027 - prezzi netti - iva esclusa

16 www.emporiodelcuscinetto.it - info@emporiodelcuscinetto.it - Tel.: 049.8961481

MASTER DE

GUIDA FLESSIBILE CONFIGURATA PER ESTRAZIONE TOTALE 50 KG



GUIDA FLESSIBILE CONFIGURATA PER ESTRAZIONE TOTALE 75 KG



GUIDA FLESSIBILE CONFIGURATA PER ESTRAZIONE PARZIALE 100 KG

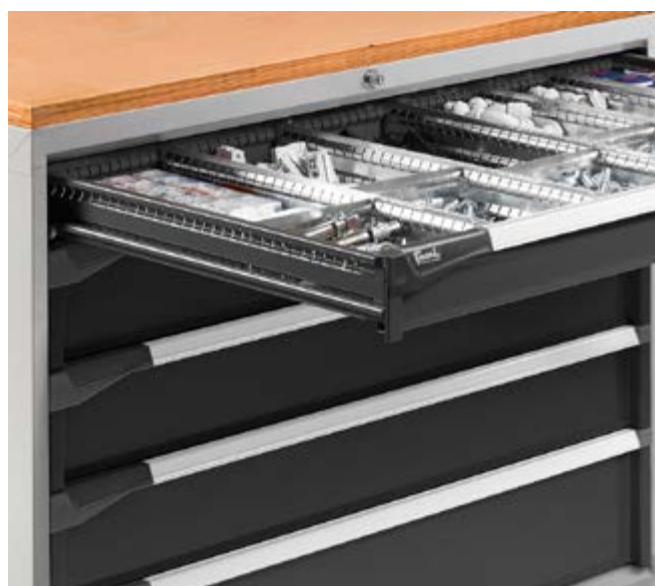

ACCESSORI





TOP A 3 BORDI RIVESTITO IN PVC

ART.	adatto per armadio EH	L mm	P mm	H mm	colore	€
M33T023AG003107	36x36	715	729	23	Nero	88,97
M53T023AG003107	54x36	1021	729	23	Nero	91,45





ARMADIO CON 7 CASSETTI 1X50 2X75 2X100 1X200 1X300

ART.	cassetti		RAL	€
				
D33A100C01002PD	100-75-50	92-96-100%	7035+7016	891,25

H=1000 mm





ARMADIO CON 8 CASSETTI 1X50 2X75 2X100 2X150 1X200

ART.	cassetti		RAL	€
				
D33A100C01003PD	100-75-50	92-96-100%	7035+7016	963,79

H=1000 mm



ARMADIO CON 9 CASSETTI 9X100

ART.	cassetti		RAL	€
				
D33A100C01004PD	100-75-50	92-96-100%	7035+7016	1033,85

H=1000 mm



MATERIALE DI SEPARAZIONE

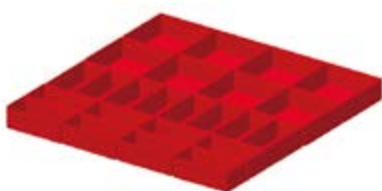



ART.	adatto per cassetto H mm	componenti	€
FFH20051300	50		31,93
FFH20071300	75	16 x Cassetta divisorio 150x75 mm 8 x Cassetta divisorio 150x150 mm	39,06
FFH20101300	100/125		45,57



ART.	adatto per cassetto H mm	componenti	€
FFH20050600	50		16,12
FFH20070600	75		15,50
FFH20100600	100/125		17,67
FFH20150600	150/175	2 x Divisorio longitudinale fessurato L=610 mm 3 x Divisorio trasversale L=202 mm	23,87
FFH20200600	200/250		36,27
FFH20300600	300		63,86





ARMADIO CON 6 CASSETTI 6X150

ART.	cassetti		RAL	€
				
D53A100C01001PD	100-75-50	92-96-100%	7035+7016	1005,95

H=1000 mm





ARMADIO CON 7 CASSETTI 1X50 2X75 2X100 1X200 1X300

ART.	cassetti		RAL	€
				
D53A100C01002PD	100-75-50	92-96-100%	7035+7016	1069,81

H=1000 mm



ARMADIO CON 8 CASSETTI 1X50 2X75 2X100 2X150 1X200

ART.	cassetti		RAL	€
				
D53A100C01003PD	100-75-50	92-96-100%	7035+7016	1149,17

H=1000 mm



MATERIALE DI SEPARAZIONE

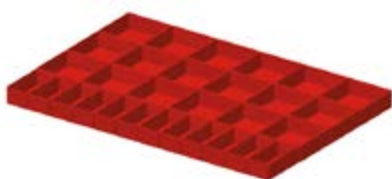

ART.	adatto per cassetto H mm	componenti	€
FFH50050800	50	12 x Cassetta divisorio 150x75 mm 18 x Cassetta divisorio 150x150 mm	44,95
FFH50070800	75		55,18
FFH50100800	100/125		62,00



ART.	adatto per cassetto H mm	componenti	€
FFH50050700	50	4 x Divisorio longitudinale fessurato L=610 mm 2 x Divisorio trasversale L=151 mm 3 x Divisorio trasversale L=202 mm	25,42
FFH50070700	75		23,56
FFH50100700	100/125		26,66
FFH50150700	150/175		31,00
FFH50200700	200/250		55,18
FFH50300700	300		124,31



DIM. INTERNE LxP

PORTATA

ESTRAZIONE

RAL 7035 + RAL 7016

START

PRO

PRO+

BANCHI DA OFFICINA

WORK

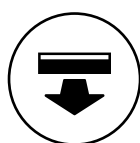

CASSETTI AD
ESTRAZIONE
SEMPLICE
PORTATA 80 KG

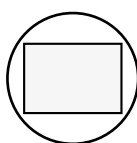

FONDO
CASSETTO
LISCIO

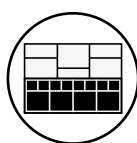

MATERIALE DI
SEPARAZIONE

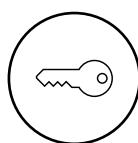

CHIUSURA A
CHIAVE

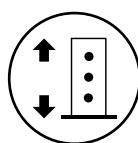

GAMBE
REGOLABILI IN
ALTEZZA



PORTATA 1000
KG

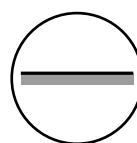

PIANO IN
MULTIPLEX
SPESSORE 30
MM

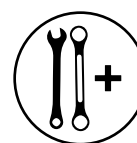

FORNITI
SMONTATI



1500x750 2000x750



ART.	Lmm	Pmm	Hmm	RAL	€
WORK1553	1500	750	887/1212	7035+7016	409,82



IDEAONE 2026.07

Più informazioni pag. 134 - 159

www.famispa.com

Valida dal 01/02/2026 al 31/01/2027 - prezzi netti - iva esclusa

20 www.emporiodelcuscinetto.it - info@emporiodelcuscinetto.it - Tel.: 049.8961481

 300 kg

 regolabili in altezza

 piano in multiplex spessore 30 mm

 Forniti smontati

 passo fori gambe 25 mm

 Ruote in gomma antitraccia sintetica



ART.	L mm	P mm	H mm	RAL	€
WORK1501	1500	750	732/1057	7035+7016	424,70



ART.	L mm	P mm	H mm	RAL	€
WORK1503	1500	750	732/1057	7035+7016	702,77



ART.	L mm	P mm	H mm	RAL	€
WORK2056	2000	750	887/1212	7035+7016	461,28



ART.	L mm	P mm	H mm	RAL	€
WORK2001	2000	750	732/1057	7035+7016	476,16



ART.	L mm	P mm	H mm	RAL	€
WORK2003	2000	750	732/1057	7035+7016	764,15



PORTATA



RUOTA FISSA



RUOTA GIREVOLE CON FRENO



RAL 7035 + RAL 7016

WORK

COMPONENTI

L ➔ 1000 - 1500 - 2000 mm



BANCO CON PIANO IN LEGNO

ART.	L mm	P mm	H mm	piano		RAL	€
				materiale	mm		
FBG02S1000F0008	1024	750	882	Multiplex	30	7035	224,44
FBG02S1500F0008	1500	750	882	Multiplex	30	7035	280,55
FBG02S2000F0008	2000	750	882	Multiplex	30	7035	332,01



BANCO REGOLABILE CON PIANO IN LEGNO

ART.	L mm	P mm	H mm	piano		RAL	€
				materiale	mm		
FBG02S1000R00PD	1024	750	732/1057	Multiplex	30	7035+7016	261,64
FBG02S1500R00PD	1500	750	732/1057	Multiplex	30	7035+7016	317,75
FBG02S2000R00PD	2000	750	732/1057	Multiplex	30	7035+7016	369,21



IMBALLO BANCO SMONTATO



KIT RUOTE

Adatte solo per banchi regolabili in altezza Work

ART.	Ø mm	KG	H mm	materiale			€
FKRU1252101	125	300	155	Gomma antitraccia sintetica	2	2	56,73



RUOTA GIREVOLE CON FRENO



RUOTA FISSA



COPPIA SQUADRE DI RINFORZO

ART.	L mm	P mm	H mm	RAL	€
FBGKITS0008	145	39	145	7035	17,67



Utilizzare una coppia squadre per gamba se non è presente la cassettera



COPERTURA IN ACCIAIO GOMMATO A 2 LATI PER PIANO IN MULTIPLEX

ART.	L mm	P mm	H mm	€
FBL22300007	1024	750	22	85,56
MBC15752G020V07	1500	750	22	125,55
MBC20752G020V07	2000	750	22	160,89



IDEAONE 2026.07

Più informazioni pag. 134 - 159

www.famispa.com

Valida dal 01/02/2026 al 31/01/2027 - prezzi netti - iva esclusa

22 www.emporiodelcuscinetto.it - info@emporiodelcuscinetto.it - Tel.: 049.8961481

WORK

COMPONENTI SCHEMA TECNICO

2000

1000



1500



ARMADI CON CASSETTI

L → 500 mm

ARMADIO CON 1 CASSETTO



ART.	L mm	P mm	H mm	cassetti				RAL	€
				n.	H mm	KG	ESTRAZIONE		
FBG03S50C0001PD	500	630	210	1	150	80	86%	7035+7016	106,95

ARMADIO CON 3 CASSETTI



ART.	L mm	P mm	H mm	cassetti				RAL	€
				n.	H mm	KG	ESTRAZIONE		
FBG03S50C0002PD	500	630	570	3	150	80	86%	7035+7016	255,13

ARMADIO CON 4 CASSETTI



ART.	L mm	P mm	H mm	cassetti				RAL	€
				n.	H mm	KG	ESTRAZIONE		
FBG03S50C0003PD	500	630	570	4	105	80	86%	7035+7016	345,34

ARMADIO CON 1 CASSETTO E 1 PORTA



ART.	L mm	P mm	H mm	cassetti				porta		RAL	€
				n.	H mm	KG	ESTRAZIONE	n.	H ingresso mm		
FBG03S50C0004PD	500	630	570	1	150	80	86%	1	310	7035+7016	177,94

⚠ Senza fondo di chiusura

ARMADIO CON 1 PORTA E 1 PIANO



ART.	L mm	P mm	H mm	porta		RAL	€
				n.	H ingresso mm		
FBG03S50C0005PD	500	612	570	1	491	7035+7016	148,18

⚠ Senza fondo di chiusura

FONDO DI CHIUSURA



FONDO DI CHIUSURA PER ARMADI L= 500 mm

ART.	L mm	P mm	H mm	RAL	€
FBG16S50V0V0008	494	572	4	7035	32,86

⚠ Da utilizzare sull'armadio con porta quando è presente il semipiano



PORTATA



ESTRAZIONE



SPESORE



RAL 7035+RAL 7016



RAL 7035

START

PRO

PRO+

PARETI PORTA ATTREZZI

WORK LOOK

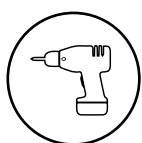
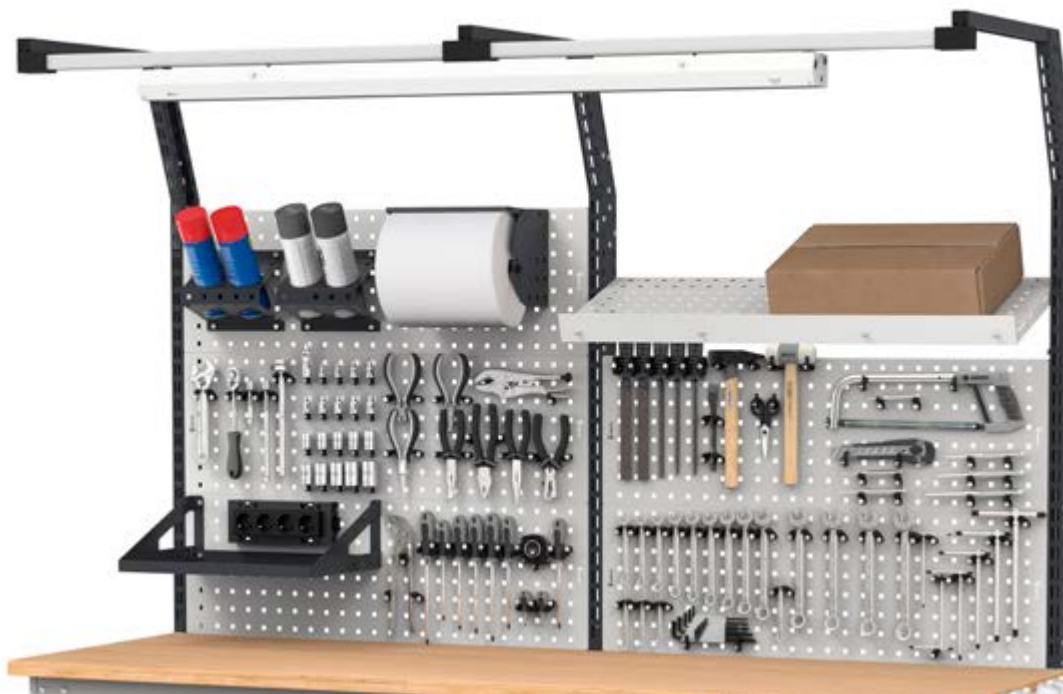

FISSAGGIO A MURO

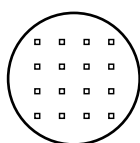

FORI QUADRI 10X10

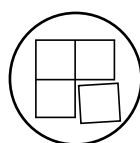
ADATTE PER PIANI IN
LEGNO E ACCIAIO

MODULARI

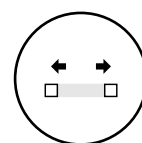

PASSO 38 MM

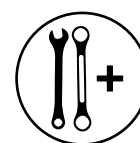

FORNITI SMONTATI



ART.	L mm	P mm	H mm	KG montanti	RAL	€
WORKLOOK1001	1015	80	639	50	7035+7016	100,75



ART.	L mm	P mm	H mm	KG montanti	RAL	€
WORKLOOK1003	1015	80	943	50	7035+7016	141,67



IDEAONE 2026.07

Più informazioni pag. 268 - 283

www.famispa.com

Valida dal 01/02/2026 al 31/01/2027 - prezzi netti - iva esclusa

24 www.emporiodelcuscinetto.it - info@emporiodelcuscinetto.it - Tel.: 049.8961481

WORK LOOK



PATENTED*

ART.	Lmm	Pmm	Hmm	KG montanti	RAL	€
WORKLOOK1501	1500	80	639	50	7035+7016	112,84



PATENTED*

ART.	Lmm	Pmm	Hmm	KG montanti	RAL	€
WORKLOOK1503	1500	80	943	50	7035+7016	158,72

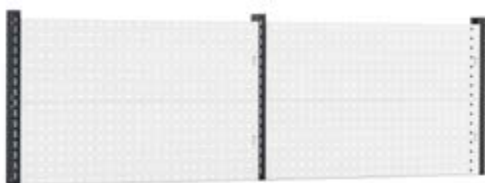

PATENTED*

ART.	Lmm	Pmm	Hmm	KG montanti	RAL	€
WORKLOOK2001	2000	80	639	50	7035+7016	181,66



PATENTED*

ART.	Lmm	Pmm	Hmm	KG montanti	RAL	€
WORKLOOK2003	2000	80	943	50	7035+7016	256,37



PORTATA



RAL 7035 + RAL 7016

WORK LOOK

PANNELLI FORATI A MURO



KIT STAFFE PER FISSAGGIO PANNELLI A PARETE

ART.	finitura	€
FVT02550000	Zincato	17,05

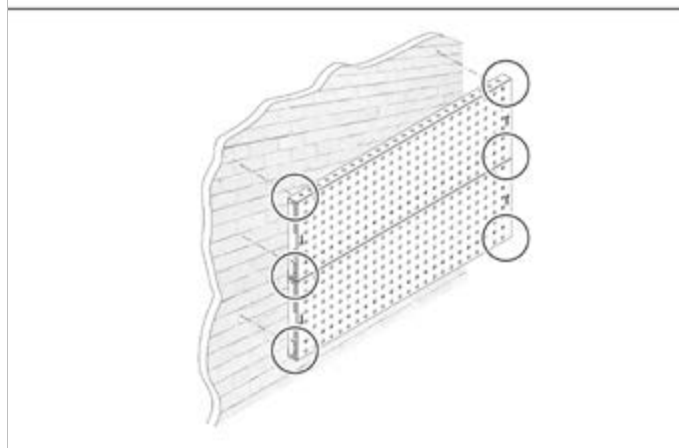
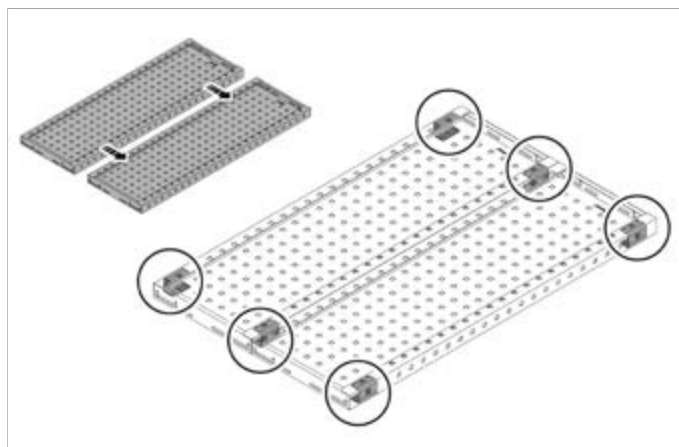
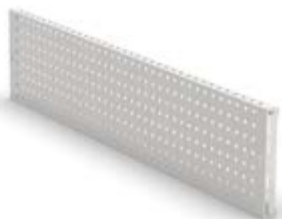
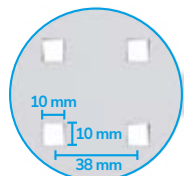

PANNELLO FORATO/MENSOLA

ART.	Lmm	Pmm	Hmm	RAL	€
FBL76160008	953	40	304	7035	27,28
FBL76310008	1438	40	304	7035	32,24
FBL76360008	1938	40	304	7035	41,85

COMPONENTS

MORSE WORK TECH

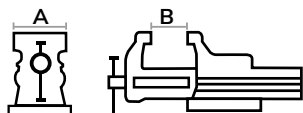

Ganasce stringitubo di serie



KIT VITI PER FISSAGGIO MORSA AL PIANO

ART.	€
F22VT000050Z000	2,48



MORSA PROFESSIONALE CON BASE GIREVOLE MODELLO WORK TECH

ART.	Lmm	Pmm	Hmm	Amm	Bmm	RAL	€
IRONTEAM003	100	300	138	100	125	7016	177,01

⚠ Con ganasce stringitubo per tubi con Ø esterno 16-40 mm

START

PRO

PRO+

ACCESSORI UNIVERSALI

IRON TEAM



FISSAGGIO SU LEGNO



FISSAGGIO SU PANNELLO FORATO

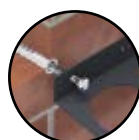

FISSAGGIO SU MURO



SET DI FISSAGGIO SU LEGNO E PANNELLO FORATO INCLUSO



MENSOLA PICCOLA REVERSIBILE

ART.	Lmm	Pmm	Hmm	RAL	€
FBLIT017039	303	317	144	7016	23,25



MENSOLA GRANDE REVERSIBILE

ART.	Lmm	Pmm	Hmm	RAL	€
FBLIT016039	455	317	144	7016	25,73



KIT PORTA ROTOLO CON CARTA Ø=240 MM

ART.	Lmm	Pmm	Hmm	RAL	€
FBLIT004039	297	275	270	7016	53,01



IDEAONE 2026.07

Più informazioni pag. 320 - 331



RAL 7016



RAL 7035



ZINCATO



PORTA BOMBOLETTE A 6 POSTI

ART.	Lmm	Pmm	Hmm	RAL	€
FBLIT010039	455	75	167	7016	27,28



PORTA BOMBOLETTE INCLINATO A 2 POSTI

ART.	Lmm	Pmm	Hmm	Ø foro mm	RAL	€
FBLIT007039	188	111	172	70	7016	14,26



SELLA REGGICAVI

ART.	Lmm	Pmm	Hmm	RAL	€
FBLIT019039	220	95	101	7016	22,32



PORTA SILICONE INCLINATO A 2 POSTI

ART.	Lmm	Pmm	Hmm	Ø foro mm	RAL	€
FBLIT008039	150	71	96	61	7016	14,26



CESTINO CAPACITÀ 30 L

ART.	Lmm	Pmm	Hmm	L	RAL	€
FBLIT025039	387	277	394	30	7016	95,48



CALAMITA COMPLETA DI CLIP E VITE - CONFEZIONE 10 PEZZI

ART.	pz. per confezione	Ø mm	finitura	€
FBL95410000	10	20	Zincato	52,39



KIT 10 CONTENITORI

ART.	€
FBLIT028000	12,09



KIT 4 CONTENITORI PICKING BOX AIR MIS. 1

ART.	dim. ingombro			colore	€
	L mm	P mm	H mm		
FBLIT0600LQ	108	173	76		5,89



BARRA AGGANCIAMENTO PER CONTENITORI PICKING BOX MIS. 1/2

ART.	L mm	P mm	H mm	finitura	€
FBLIT020099	445	14	89	Zincato	7,44



KIT 3 CONTENITORI PICKING BOX AIR MIS. 2

ART.	dim. ingombro			colore	€
	L mm	P mm	H mm		
FBLIT0610LQ	160	234	127		8,99



Esempio di applicazione del kit 4 contenitori mis. 1 su barra agganCIAMENTO



Esempio di applicazione del kit 3 contenitori mis. 2 su barra agganCIAMENTO



MENSOLA PORTA OGGETTI REVERSIBILE

ART.	L mm	P mm	H mm	RAL	€
FBLIT015039	455	160	40	7016	26,97



PORTA PUNTE

ART.	L mm	P mm	H mm	finitura	€
FBLIT0260ZZ	155	84	39	Inox	29,45



CAPACITÀ



RAL 7016



ZINCATO



INOX SATINATO



SUPPORTO PER MAGNETOTERMICO DIFFERENZIALE

ART.	Lmm	Pmm	Hmm	RAL	€
FBLET003039	159	32	92	7016	13,33



MAGNETOTERMICO DIFFERENZIALE
2P+T 16A, 30mA TYPE A

ART.	Lmm	Pmm	Hmm	colore	€
FBLET012007	159	59	90	Nero	154,69



SUPPORTO MULTIPRESA A 2 SCOMPARTI

ART.	Lmm	Pmm	Hmm	RAL	€
FBLET001039	148	32	92	7016	12,71



SUPPORTO MULTIPRESA A 4 SCOMPARTI

ART.	Lmm	Pmm	Hmm	RAL	€
FBLET002039	249	32	92	7016	15,19



MULTIPRESA A 2 SCOMPARTI

ART.	L mm	P mm	H mm	tipo presa	colore	€
FBLET004007	148	59	46	Schuko	Nero	20,77
FBLET006007	148	59	46	Svizzera	Nero	44,64
FBLET008007	148	59	46	Inglese	Nero	36,27
FBLET010007	148	59	46	Francese	Nero	20,77



MULTIPRESA A 4 SCOMPARTI

ART.	L mm	P mm	H mm	tipo presa	colore	€
FBLET005007	248	59	46	Schuko	Nero	27,28
FBLET007007	248	59	46	Svizzera	Nero	51,15
FBLET009007	248	59	46	Inglese	Nero	63,24
FBLET011007	248	59	46	Francese	Nero	27,28

CAVO DI COLLEGAMENTO WIELAND



ART.	Lmm	Pmm	Hmm	tipo spina	colore	€
FBLET016007	3000	50	50	Schuko/Francese	Nero	19,22
FBLET017007	3000	50	50	Inglese	Nero	23,25
FBLET018007	3000	50	50	Svizzera	Nero	21,39



PRESA SCHUKO CON INTERRUTTORE

ART.	L mm	P mm	H mm	tipo presa	colore	€
FBLET024007	175	60	45	Schuko	Nero	50,84

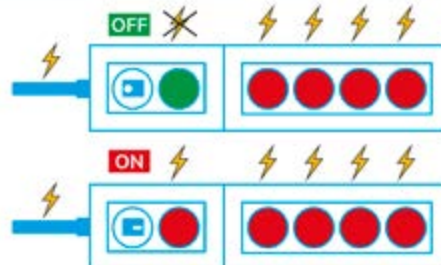

TOOL ORGANIZER

THE BLOCK



GANCIO CON PUNTALE

ART.	L mm	P mm	H mm	multiplo d'ordine	€
FBLIT030000	36	78	42	10	1,86
FBLIT031000	36	128	42	10	1,86
FBLIT032000	36	178	42	10	1,86

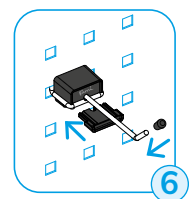
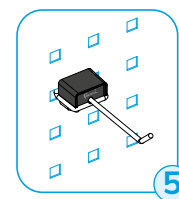
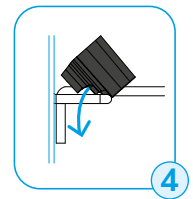
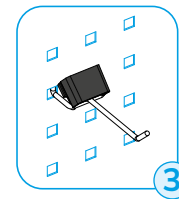
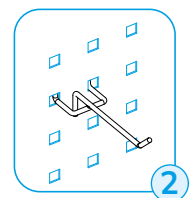
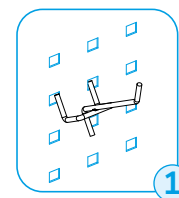
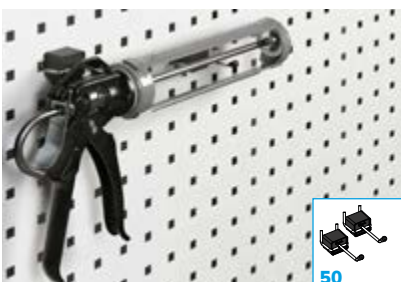
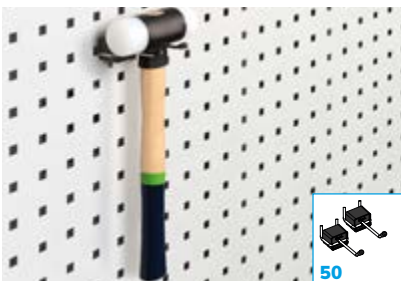

Il blocco di sicurezza ferma il gancio in posizione orizzontale e ne evita il movimento durante le operazioni di recupero/deposito utensili.



IDEAONE 2026.07

Più informazioni pag. 319

START

PRO

PRO+

TOOL ORGANIZER

UNIPOK



GANCIO UNIPOK PER UTENSILI - CONFEZIONE 30 PEZZI

Con una confezione si possono agganciare fino a 30 utensili

ART.	pz. per confezione	colore	€
FBLIT009007	30	Nero	13,95



x30

x30

x30

x15



Fissaggio su legno



Fissaggio su pannello forato

IN 4 POSIZIONI TUTTE LE COMBINAZIONI CHE VUOI!



IDEAONE 2026.07

Più informazioni pag. 314 - 315

SISTEMI DI STOCCAGGIO SOSTANZE PERICOLOSE

ECOLOGIA



Le vasche di raccolta prevengono gli sversamenti accidentali di sostanze pericolose ed inquinanti, in ottemperanza al D.Lgs. N.152/2006 e D.Lgs. N.81/2008. Attenzione! Si ricorda di non stoccare nella stessa vasca sostanze chimiche che a contatto tra loro possano reagire e di verificare la compatibilità delle sostanze pericolose stoccate con il materiale di fabbricazione di vasca e griglia. La capacità dei contenitori stoccabili sopra ogni vasca e le informazioni fornite, non esaustive né vincolanti, sono valide per il territorio italiano. Per altri Paesi, attenersi alle disposizioni specifiche vigenti nel Paese di utilizzo e contattare le autorità locali competenti per maggiori informazioni.



VASCHE DI RACCOLTA + RIPIANI E VASCHE PERFORM IN ACCIAIO

Idonee a liquidi infiammabili delle categorie **GHS 1 – 3** e liquidi inquinanti per le acque delle categorie **GHS 1 – 4**.

Non sono ammesse **sostanze corrosive**.

VASCHE DI RACCOLTA IN PE

Idonee a liquidi inquinanti per le acque delle categorie **GHS 1 – 4**.

Non sono ammesse **sostanze infiammabili**.



IDEAONE 2026.07

Più informazioni pag. 492 - 505

www.famispa.com

Valida dal 01/02/2026 al 31/01/2027 - prezzi netti - iva esclusa

BENNE

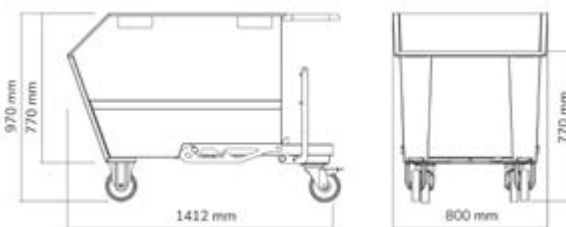
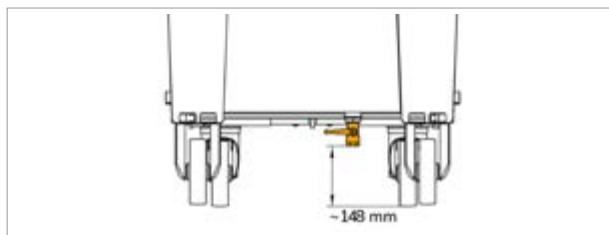

CE

PATENTED

BENNA PORTAROTTAMI RIBALTABILE CAPACITÀ 500 L CON RUOTE PREDISPOSTA PER GRIGLIA E RUBINETTO

ART.	L mm	P mm	H mm	L	KG	ruote						RAL	€
						Ø mm	H mm	materiale	KG set ruote	↺	↻		
FAXEPR050060039	1412	800	970	500	1000	160	200	Nylon	1050	2	2	7016	890,01

⚠ Benna fornita smontata

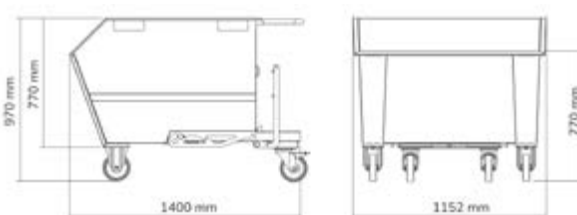
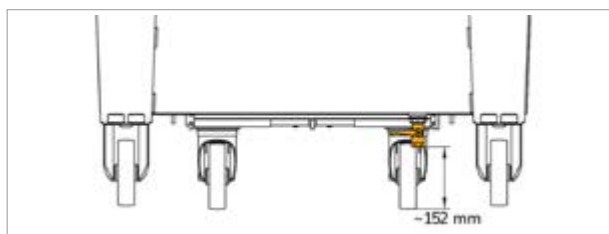

CE

PATENTED

BENNA PORTAROTTAMI RIBALTABILE CAPACITÀ 750 L CON RUOTE PREDISPOSTA PER GRIGLIA E RUBINETTO

ART.	L mm	P mm	H mm	L	KG	ruote						RAL	€
						Ø mm	H mm	materiale	KG set ruote	↺	↻		
FAXEPR075060039	1400	1152	970	750	1350	160	200	Nylon	1050	2	2	7016	995,10

⚠ Benna fornita smontata



PORTATA



CAPACITÀ



RUOTA FISSA



RUOTA GIREVOLE CON FRENO



RAL 7016

CILINDRO IDRAULICO PER IL RIBALTAMENTO FRENATO DELLA BENNA



CILINDRO IDRAULICO PER BENNA

ART.	L mm	P mm	H mm	€
FAXEAC004000007	401/671	42	42	98,89



RUBINETTO FRONTALE PER LO SCARICO DEI LIQUIDI RESIDUI



KIT RUBINETTO + GRIGLIA

ART.	L mm	P mm	H mm	adatto per	€
FAXEAC003000099	685	388	25	FAXEPR0500600	93,00
FAXEAC002000099	1028	388	25	FAXEPR0750600	112,53

VASCHE DI RACCOLTA



VASCA CONICA DI RACCOLTA CAPACITÀ 200 L

ART.	L mm	P mm	H mm	L	RAL	€
ECO1314	1310	800	351	200	7016	266,60



vedi pag. 34



VASCA DI RACCOLTA CAPACITÀ 200 L

ART.	L mm	P mm	H mm	L	RAL	€
ECO1315	1300	805	400	200	7016	305,66



vedi pag. 34

VASCHE DI RACCOLTA



VASCA DI RACCOLTA CAPACITÀ 300 L

ART.	L mm	P mm	H mm	L	RAL	€
ECO1316	1300	1205	400	300	7016	379,44



vedi pag. 34



VASCA DI RACCOLTA CAPACITÀ 200 L CON RUOTE

ART.	L mm	P mm	H mm	L	RAL	€
ECO1320	1491	800	1018	200	7016	434,62



vedi pag. 34

Fusti esclusi



VASCA DI RACCOLTA CAPACITÀ 1000 L

ART.	L mm	P mm	H mm	L	RAL	€
ECO1317	1600	1300	640	1000	7016	745,86



vedi pag. 34

Cisterna esclusa



PORTATA



CAPACITÀ



RUOTA FISSA



RUOTA GIREVOLE CON FRENO



RAL 7016

ARMADI DI SICUREZZA



ART.	L mm	P mm	H mm	KG	RAL	€
PERFOM12013	1048	600	1027	800	1004	502,20



vedi pag. 34



ART.	L mm	P mm	H mm	KG	RAL	€
PERFOM12017	1023	555	1000	800	1004	466,24



vedi pag. 34



ART.	L mm	P mm	H mm	KG	RAL	€
PERFOM12025	1048	600	1027	800	6011	502,20



vedi pag. 34



ARMADI DI SICUREZZA



ART.	L mm	P mm	H mm	KG	RAL	€
PERFOM14025	1048	600	2027	1200	1004	644,18



vedi pag. 34



ART.	L mm	P mm	H mm	KG	RAL	€
PERFOM14029	1023	555	2000	1200	1004	668,67



vedi pag. 34



ART.	L mm	P mm	H mm	KG	RAL	€
PERFOM14056	1048	600	2027	1200	6011	633,33



vedi pag. 34



PORTATA



RAL 1004



RAL 6011

START

PRO

PRO+

CARRELLI PER OFFICINA

CLEVER



FACILI DI MONTARE



PORTATA PIANI 100 KG

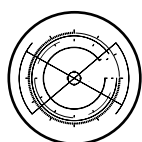

CONFIGURABILE

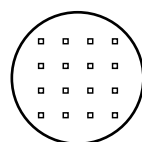

FORI QUADRI 10X10

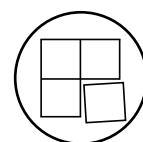

COMPONIBILI



SMALL

LARGE



ART.	L mm	P mm	H mm	senza ruote	set ruote	RAL	€
CLEVER1009	1028	615	868	300	300	7035	297,91



IDEAONE 2026.07

Più informazioni pag. 506 - 517

www.famispa.com

Valida dal 01/02/2026 al 31/01/2027 - prezzi netti - iva esclusa

40 www.emporiodelcuscinetto.it - info@emporiodelcuscinetto.it - Tel.: 049.8961481

CLEVER



SMALL

LARGE



ART.	L mm	P mm	H mm	senza ruote	set ruote	RAL	€
CLEVER1003	1028	615	819	300	225	7035	178,25



ART.	L mm	P mm	H mm	senza ruote	set ruote	RAL	€
CLEVER1005	1028	615	846	300	300	7035	234,67



SMALL

LARGE



ART.	L mm	P mm	H mm	senza ruote	set ruote	RAL	€
CLEVER0905	908	515	819	300	225	7035	201,81



ART.	L mm	P mm	H mm	senza ruote	set ruote	RAL	€
CLEVER0903	908	515	819	300	225	7035	159,03



PORTATA



RAL 7035

START

PRO

PRO+

CARRELLI COMPONENTI MULTIUSO

BIN CART



FACILI DI MONTARE



PORTATA CARRELLO
300 KG

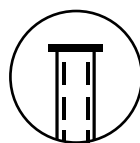

MONTANTE FORATO
PASSO 38 MM

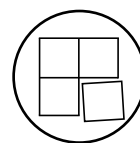

COMPONIBILI



CARRELLO CON 132 PICKING BOX AIR

ART.	L mm	P mm	H mm	KG	colore contenitori	RAL	€
BINCART1068	1067	668	1384	300		7016	570,40



IDEAONE 2026.07

Più informazioni pag. 518 - 537

www.famispa.com



Valida dal 01/02/2026 al 31/01/2027 - prezzi netti - iva esclusa

42 www.emporiodelcuscinetto.it - info@emporiodelcuscinetto.it - Tel.: 049.8961481

BIN CART





CARRELLO CON 192 PICKING BOX AIR

ART.	L mm	P mm	H mm		colore contenitori	RAL	€
BINCART1050	1067	668	1384	300		7016	639,22





CARRELLO CON 120 PICKING BOX AIR

ART.	L mm	P mm	H mm		colore contenitori	RAL	€
BINCART1056	1067	668	1384	300		7016	616,90



CARRELLO CON 100 PICKING BOX AIR

ART.	L mm	P mm	H mm		colore contenitori	RAL	€
BINCART1062	1067	668	1384	300		7016	600,16



PORTATA



RAL 7016

BIN CART



CARRELLO CON 48 PICKING BOX AIR

ART.	L mm	P mm	H mm	KG	colore contenitori	RAL	€
BINCART1074	1067	668	1384	300	■	7016	613,18



Attrezzatura esclusa

ART.	L mm	P mm	H mm	KG	RAL	€
BINCART1011	1067	668	1384	300	7016	294,81



Contenitori esclusi



ART.	L mm	P mm	H mm	KG	RAL	€
BINCART1004	1067	668	1384	300	7016	331,70

START

PRO

PRO+

CARRELLI PER MAGAZZINO A RIPIANI

COMBI



CARRELLO CON BASE IN ACCIAIO CON RUOTE

ART.	L mm	P mm	H mm	 senza ruote	ruote			RAL	€
					Ø mm	materiale	 set ruote 		
FCEP1052004	1095	700	1000	500	200	Gomma standard	615 1 1 2	5012	371,38



CARRELLO CON BASE IN ACCIAIO CON RUOTE

ART.	L mm	P mm	H mm	 senza ruote	ruote			RAL	€
					Ø mm	materiale	 set ruote 		
FCEB1050308	1135	700	915	500	125	Gomma standard	300 1 1 2	7035	185,07
FCEB1050304	1135	700	915	500	125	Gomma standard	300 1 1 2	5012	198,09



CARRELLO CON BASE IN ACCIAIO CON RUOTE

ART.	L mm	P mm	H mm		ruote		RAL	€
					Ø mm			
FCR00210008	555	445	845	150	100	4	7035	139,50
FCR00210004	555	445	845	150	100	4	5012	147,25



IDEAONE 2026.07

Più informazioni pag. 506 - 517



PORTATA RUOTA FISSA RUOTA GIREVOLE RUOTA GIREVOLE CON FRENO RAL 7016 RAL 5012 RAL 7035

www.emporiodelcuscinetto.it - info@emporiodelcuscinetto.it - Tel.: 049.8961481

CONTENITORI A BOCCA DI LUPO

PICKING BOX MYTHOS

Ordinabile dal 15/04/26

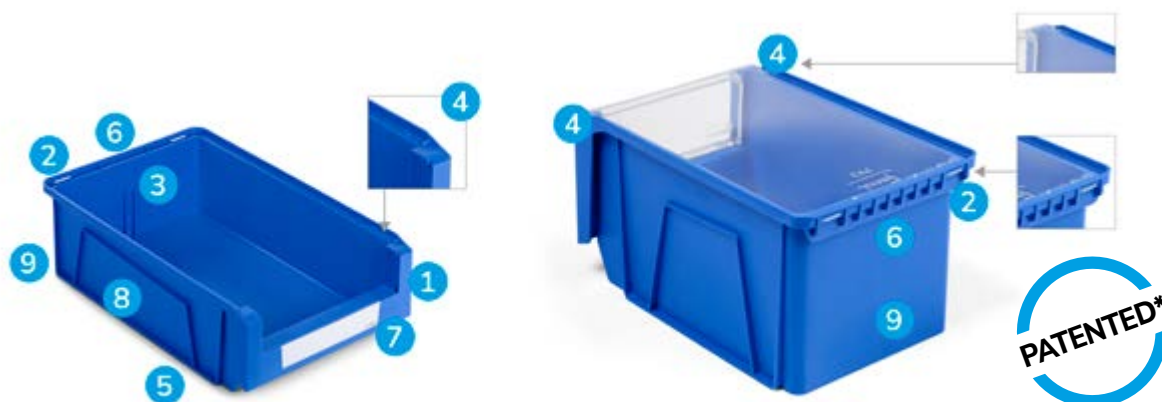

PICKING BOX MYTHOS

I contenitori sono caratterizzati da:

1. Angoli anteriori smussati a doppia parete
2. Fori per il fissaggio del coperchio
3. Predisposizione per divisorio longitudinale (mis. 1, 2 escluse)
4. Fori per clip chiusura coperchio
5. Fondo nervato
6. Gancio posteriore per l'aggancio su barre (mis. 1, 2, 3A2, 3)
Maniglia posteriore per il trasporto (mis. 4A2, 4, 4A5, 5)
7. Porta etichette
8. Nervatura strutturale con area per marchiatura
9. Retro liscio per applicazione etichette

Disponibili in 5 colori:



BORDIE FONDO NERVATO

I bordi rinforzati e il fondo nervato evitano la deformazione e irrobustiscono la struttura dei Picking Box Mythos per il contenimento di carichi pesanti.

MANIGLIE

Le maniglie frontali e posteriori sono ergonomiche per agevolare la presa e la movimentazione di Picking Box all'interno dell'area di lavoro.



APERTURA FRONTALE
BOCCA DI LUPO



SOVRAPPONIBILE

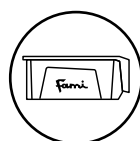

MARCHIATURA
PERSONALIZZATA

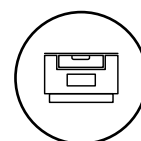

AMPIA GAMMA
ACCESSORI



IDEAONE 2026.07

Più informazioni pag. 44 - 51

www.famispa.com

Valida dal 01/02/2026 al 31/01/2027 - prezzi netti - iva esclusa

1
CONTENITORE CON FONDO NERVATO - DIM. INGOMBRO (mm): L=104 P=164 H=75

ART.	multiplo d'ordine	mis.	dim. utili			L	colore	€
			L mm	P mm	H mm			
FPK0001R05132	48	1	85	123	67	0,9		0,93
FPK0001R051LQ	48	1	85	123	67	0,9		0,93

2
CONTENITORE CON FONDO NERVATO - DIM. INGOMBRO (mm): L=151 P=234 H=125

ART.	multiplo d'ordine	mis.	dim. utili			L	colore	€
			L mm	P mm	H mm			
FPK0002R05132	18	2	130	180	117	3,2		2,17
FPK0002R051LQ	18	2	130	180	117	3,2		2,17

3A2
CONTENITORE CON FONDO NERVATO - DIM. INGOMBRO (mm): L=211 P=354 H=145

ART.	multiplo d'ordine	mis.	dim. utili			L	colore	€
			L mm	P mm	H mm			
FPK03A2R05132	24	3A2	185	290	135	8,4		4,96
FPK03A2R051LQ	24	3A2	185	290	135	8,4		4,96

3
CONTENITORE CON FONDO NERVATO - DIM. INGOMBRO (mm): L=212 P=354 H=200

ART.	multiplo d'ordine	mis.	dim. utili			L	colore	€
			L mm	P mm	H mm			
FPK0003R05132	18	3	184	279	190	11,6		5,89
FPK0003R051LQ	18	3	184	279	190	11,6		5,89

4A2
CONTENITORE CON FONDO NERVATO - DIM. INGOMBRO (mm): L=314 P=500 H=145

ART.	multiplo d'ordine	mis.	dim. utili			L	colore	€
			L mm	P mm	H mm			
FPK04A2R05132	9	4A2	282	420	132	18,3		10,54
FPK04A2R051LQ	9	4A2	282	420	132	18,3		10,54



CAPACITÀ

4
CONTENITORE CON FONDO NERVATO - DIM. INGOMBRO (mm): L=315 P=500 H=200

ART.	multiplo d'ordine	mis.	dim. utili			L	colore	€
			L mm	P mm	H mm			
FPK0004R05132	8	4	283	412	188	25,3		11,47
FPK0004R051LQ	8	4	283	412	188	25,3		11,47

4A5
CONTENITORE CON FONDO NERVATO - DIM. INGOMBRO (mm): L=315 P=500 H=300

ART.	multiplo d'ordine	mis.	dim. utili			L	colore	€
			L mm	P mm	H mm			
FPK04A5R05132	28	4A5	282	392	288	38		14,26
FPK04A5R051LQ	28	4A5	282	392	288	38		14,26

5
CONTENITORE CON FONDO NERVATO - DIM. INGOMBRO (mm): L=474 P=724 H=300

ART.	multiplo d'ordine	mis.	dim. utili			L	colore	€
			L mm	P mm	H mm			
FPK0005R05132	14	5	432	596	284	83,8		32,86
FPK0005R051LQ	14	5	432	596	284	83,8		32,86

ACCESSORI

DIVISORIO LONGITUDINALE PER CONTENITORE PICKING BOX MYTHOS

ART.	multiplo d'ordine	adatto per	mis.	€
FPKD3A2L05107	12	FPK03A2R051	3A2	2,17
FPKD003L05107	9	FPK0003R051	3	2,79
FPKD4A2L05107	9	FPK04A2R051	4A2	3,72
FPKD004L05107	8	FPK0004R051	4	4,03
FPKD4A5L05107	14	FPK04A5R051	4A5	5,58
FPKD005L05107	7	FPK0005R051	5	7,44

Il divisorio longitudinale è installato inserendolo nelle scanalature presenti all'interno del contenitore.



ACCESSORI

Ordinabile dal 15/04/26

FRONTALINO PER CONTENITORE PICKING BOX MYTHOS

ART.	multiplo d'ordine	adatto per	mis.	€
FPKF001000096	12	FPK0001R051	1	0,93
FPKF002000096	9	FPK0002R051	2	1,24
FPKF3A2000096	12	FPK03A2R051	3A2	1,55
FPKF003000096	9	FPK0003R051	3	1,55
FPKF4A2000096	9	FPK04A2R051	4A2	1,55
FPKF004000096	8	FPK0004R051	4	1,86
FPKF4A5000096	14	FPK04A5R051	4A5	2,79
FPKF005000096	7	FPK0005R051	5	4,34

Il frontalino presenta un meccanismo anti-sgancio che evita che il componente si stacchi dall'alloggiamento quando aperto.

COPERCHIO PARAPOLVERE PER CONTENITORE PICKING BOX MYTHOS

ART.	multiplo d'ordine	adatto per	mis.	€
FPKC001000096	12	FPK0001R051	1	1,55
FPKC002000096	9	FPK0002R051	2	2,17
FPKC003000096	6	FPK0003R051 FPK03A2R051	3/3A2	3,41
FPKC004000096	8	FPK0004R051 FPK04A2R051 FPK04A5R051	4/4A2/4A5	7,75
FPKC005000096	7	FPK0005R051	5	15,50

Il coperchio parapolvere per contenitore può essere installato in combinazione con il frontalino.



Coperchio completo di cerniere

CONTENITORI PER SCAFFALI SALVASPAZIO

RK BOX AIR



RK BOX AIR

I contenitori per scaffali sono caratterizzati da:

1. Bordi rinforzati
2. Maniglia
3. Inserti per sovrapposizione
4. Forma conica per agevolare l'inserimento dei contenitori uno dentro l'altro
5. Rinforzo strutturale per l'installazione dei divisori trasversali
6. Gancio per coperchio
7. Predisposizione per frontalino

FRONTALINO

Il frontalino trasparente chiude l'apertura frontale degli RK Box Air senza impedire la visione del contenuto. Il particolare design si adatta perfettamente alla forma del contenitore, inserendosi con un clic. Può essere utilizzato in combinazione con il coperchio per chiudere completamente il contenitore.



DIVISORIO

Il divisorio trasversale suddivide lo spazio interno degli RK Box Air in più scomparti per lo stoccaggio di componenti di natura diversa. È trasparente per consentire la visione di tutto il materiale e si incastra perfettamente nei rinforzi laterali senza occupare spazio.

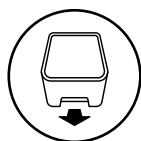

ESTRAIBILE

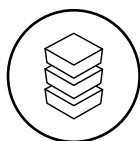

SOVRAPPONIBILE

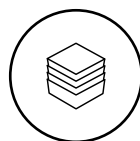

INSERIBILE

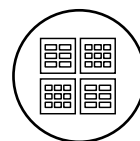

MODULARE



IDEAONE 2026.07

Più informazioni pag. 22 - 43

www.famispa.com

Valida dal 01/02/2026 al 31/01/2027 - prezzi netti - iva esclusa

50 www.emporiodelcuscinetto.it - info@emporiodelcuscinetto.it - Tel.: 049.8961481



SCAFFALE CON 11 PIANI E 68 CONTENITORI RK BOX AIR

ART.	L mm	P mm	H mm	finitura	€
ST1069	1057	521	2011	Zincato	837,31



SCAFFALE CON 11 PIANI E 60 CONTENITORI RK BOX AIR

ART.	L mm	P mm	H mm	finitura	€
ST1070	1057	521	2011	Zincato	798,25



ZINCATO



ARMADIO CON PORTE A BATTENTE CON 60 CONTENITORI RK BOX AIR

ART.	L mm	P mm	H mm	KG	RAL	€
PERFOM14062	1023	555	2000	1200	7035+7016	1126,23





Di serie tutti gli scaffali per RK Box Air presentano un fermo antiribaltamento. Possono essere aggiunti divisori e frontalini per una migliore gestione e protezione del materiale stoccato.



P= 400 mm





SCAFFALE CON 12 CONTENITORI RK BOX AIR

ART.	L mm	P mm	H mm	contenitori			RAL	€
						colore		
RKBOX4070	500	400	545	6 - 10	3,4 - 5,8		7000	187,86

 SCAFFALE MONOBLOCCO FORNITO MONTATO CON CONTENITORI



SCAFFALE CON 12 CONTENITORI RK BOX AIR CON DIVISORI E FRONTALINI



ART.	L mm	P mm	H mm	contenitori			RAL	€
						colore		
RKBOX4071	500	400	545	6 - 10	3,4 - 5,8		7000	235,29

 SCAFFALE MONOBLOCCO FORNITO MONTATO CON CONTENITORI

P= 500 mm





SCAFFALE CON 12 CONTENITORI RK BOX AIR

ART.	L mm	P mm	H mm	contenitori			RAL	€
						colore		
RKBOX5070	500	500	545	7 - 13	4,3 - 7,4		7000	205,84

 SCAFFALE MONOBLOCCO FORNITO MONTATO CON CONTENITORI



SCAFFALE CON 12 CONTENITORI RK BOX AIR CON DIVISORI E FRONTALINI

ART.	L mm	P mm	H mm	contenitori			RAL	€
						colore		
RKBOX5071	500	500	545	7 - 13	4,3 - 7,4		7000	253,27

 SCAFFALE MONOBLOCCO FORNITO MONTATO CON CONTENITORI



PORTATA



CAPACITÀ



RAL 7035 + RAL 7016



RAL 7000

START

PRO

PRO+

CONTENITORI EURO

EURO BOX CLASSIC



EURO BOX

Le cassette sono caratterizzate da:

1. Pareti rinforzate
2. Predisposizione per coperchio
3. Maniglie (aperte, chiuse o a conchiglia)
4. Fondo liscio o rinforzato



BORDI RINFORZATI

I bordi rinforzati irrobustiscono l'intera struttura, rendendola resistente a carichi pesanti in caso di sovrapposizione. Quest'ultima può avvenire anche se è presente il coperchio a cerniera.

MANIGLIE

Oltre alle tradizionali maniglie chiuse o aperte, Euro Box è disponibile anche con maniglia a conchiglia.

FONDO

Le cassette Euro Box sono disponibili con fondo liscio o fondo rinforzato per una capacità di carico più elevata.

SUDDIVISIONE E PROTEZIONE

Cassette divisorio 400x300

Cassette divisorio 600x400

Divisori a pettine

Porta etichetta

Chiusura

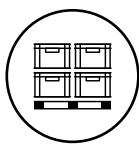

MISURE COMPATIBILI
CON EUROPALLET

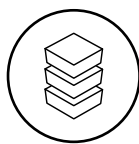

SOVRAPPONIBILE



POLIPROPILENE O
POLIPROPILENE ESD

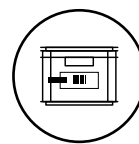

AMPIA GAMMA
ACCESSORI



IDEAONE 2026.07

Più informazioni pag. 62 - 75

www.famispa.com

Valida dal 01/02/2026 al 31/01/2027 - prezzi netti - iva esclusa

54 www.emporiodelcuscinetto.it - info@emporiodelcuscinetto.it - Tel.: 049.8961481

CLASSIC

PICKING BOX EURO BOX VISUAL BOX

400x300 mm



COPERCHIO A CERNIERA

ART.	L mm	P mm	H mm	colore	€
FAXEB43C0005137	400	300	22		4,34

CASSETTA CON FONDO LISCIO - DIM. INGOMBRO (mm): L=400 P=300 H=120

ART.	mis.	dim. utili				colore	€
		L mm	P mm	H mm			
FAXEB4312L15137	4312	360	258	118	11		7,13



CASSETTA CON FONDO LISCIO - DIM. INGOMBRO (mm): L=400 P=300 H=170

ART.	mis.	dim. utili				colore	€
		L mm	P mm	H mm			
FAXEB4317L05137	4317	358	258	168	15,5		8,37



CASSETTA CON FONDO LISCIO - DIM. INGOMBRO (mm): L=400 P=300 H=220

ART.	mis.	dim. utili				colore	€
		L mm	P mm	H mm			
FAXEB4322L05137	4322	358	258	217	19,9		10,85



CASSETTA CON FONDO LISCIO - DIM. INGOMBRO (mm): L=400 P=300 H=220

ART.	mis.	dim. utili				colore	€
		L mm	P mm	H mm			
FAXEB4322L25137	4322	358	258	217	19,9		10,85



CASSETTA CON FONDO RINFORZATO - DIM. INGOMBRO (mm): L=400 P=300 H=220

ART.	mis.	dim. utili				colore	€
		L mm	P mm	H mm			
FAXEB4322R25137	4322	358	258	205	18,9		14,57



FONDO LISCIO



FONDO RINFORZATO



PARETI CHIUSE



MANIGLIA CONCHIGLIA



MANIGLIE CHIUSE



MANIGLIE APERTE



CAPACITÀ

400x300 mm

CASSETTA CON FONDO LISCIO - DIM. INGOMBRO (mm): L=400 P=300 H=270



ART.	mis.	dim. utili			L	colore	€
		L mm	P mm	H mm			
FAXEB4327L05137	4327	358	256	267	24,3	■	14,88



CASSETTA CON FONDO LISCIO - DIM. INGOMBRO (mm): L=400 P=300 H=270



ART.	mis.	dim. utili			L	colore	€
		L mm	P mm	H mm			
FAXEB4327L25137	4327	358	256	267	24,3	■	14,88



CASSETTA CON FONDO LISCIO - DIM. INGOMBRO (mm): L=400 P=300 H=320



ART.	mis.	dim. utili			L	colore	€
		L mm	P mm	H mm			
FAXEB4332L05137	4332	358	256	316	29	■	16,74



CASSETTA CON FONDO LISCIO - DIM. INGOMBRO (mm): L=400 P=300 H=320



ART.	mis.	dim. utili			L	colore	€
		L mm	P mm	H mm			
FAXEB4332L25137	4332	358	256	316	29	■	16,74



CASSETTA CON FONDO RINFORZATO - DIM. INGOMBRO (mm): L=400 P=300 H=320



ART.	mis.	dim. utili			L	colore	€
		L mm	P mm	H mm			
FAXEB4332R25137	4332	358	256	305	28	■	17,36



CLASSIC

PICKING BOX EURO BOX VISUAL BOX

600x400 mm



COPERCHIO A CERNIERA

ART.	L mm	P mm	H mm	colore	€
FAXEB64C0005137	600	400	22		8,06

CASSETTA CON FONDO LISCIO - DIM. INGOMBRO (mm): L=600 P=400 H=120



ART.	mis.	dim. utili				colore	€
		L mm	P mm	H mm			
FAXEB6412L15137	6412	555	358	115	22,8		12,09



CASSETTA CON FONDO LISCIO - DIM. INGOMBRO (mm): L=600 P=400 H=150



ART.	mis.	dim. utili				colore	€
		L mm	P mm	H mm			
FAXEB6415L05137	6415	553	353	145	28,3		14,57



CASSETTA CON FONDO LISCIO - DIM. INGOMBRO (mm): L=600 P=400 H=150



ART.	mis.	dim. utili				colore	€
		L mm	P mm	H mm			
FAXEB6415L25137	6415	553	353	145	28,3		14,57



CASSETTA CON FONDO LISCIO - DIM. INGOMBRO (mm): L=600 P=400 H=170



ART.	mis.	dim. utili				colore	€
		L mm	P mm	H mm			
FAXEB6417L05137	6417	555	355	165	32,5		13,95



CASSETTA CON FONDO LISCIO - DIM. INGOMBRO (mm): L=600 P=400 H=170



ART.	mis.	dim. utili				colore	€
		L mm	P mm	H mm			
FAXEB6417L25137	6417	555	355	165	32,5		13,95



FONDO LISCIO



FONDO RINFORZATO



PARETI CHIUSE



MANIGLIA CONCHIGLIA



MANIGLIE CHIUSE



MANIGLIE APERTE



CAPACITÀ

CLASSIC

600x400 mm

PICKING BOX

EURO BOX

VISUAL BOX



CASSETTA CON FONDO LISCIO - DIM. INGOMBRO (mm): L=600 P=400 H=220

ART.	mis.	dim. utili			L	colore	€
		L mm	P mm	H mm			
FAXEB6422L05137	6422	555	358	217	43,1	■	16,12



CASSETTA CON FONDO LISCIO - DIM. INGOMBRO (mm): L=600 P=400 H=220

ART.	mis.	dim. utili			L	colore	€
		L mm	P mm	H mm			
FAXEB6422L25137	6422	555	358	217	43,1	■	16,12



CASSETTA CON FONDO LISCIO - DIM. INGOMBRO (mm): L=600 P=400 H=236

ART.	mis.	dim. utili			L	colore	€
		L mm	P mm	H mm			
FAXEB6424L05137	6424	555	357	231	45,8	■	17,98



CASSETTA CON FONDO LISCIO - DIM. INGOMBRO (mm): L=600 P=400 H=236

ART.	mis.	dim. utili			L	colore	€
		L mm	P mm	H mm			
FAXEB6424L25137	6424	555	357	231	45,8	■	17,98



CASSETTA CON FONDO LISCIO - DIM. INGOMBRO (mm): L=600 P=400 H=280

ART.	mis.	dim. utili			L	colore	€
		L mm	P mm	H mm			
FAXEB6428L05137	6428	553	355	277	54,4	■	20,77



CASSETTA CON FONDO LISCIO - DIM. INGOMBRO (mm): L=600 P=400 H=280

ART.	mis.	dim. utili			L	colore	€
		L mm	P mm	H mm			
FAXEB6428L25137	6428	553	355	277	54,4	■	20,77



IDEAONE 2026.07

Più informazioni pag. 62 - 75

www.famispa.com

Valida dal 01/02/2026 al 31/01/2027 - prezzi netti - iva esclusa

58 www.emporiodelcuscinetto.it - info@emporiodelcuscinetto.it - Tel.: 049.8961481

CLASSIC

PICKING BOX

EURO BOX

VISUAL BOX

600x400 mm



CASSETTA CON FONDO LISCIO - DIM. INGOMBRO (mm): L=600 P=400 H=320

ART.	mis.	dim. utili			L	colore	€
		L mm	P mm	H mm			
FAXEB6432L05137	6432	551	352	318	60,3	■	21,70



CASSETTA CON FONDO LISCIO - DIM. INGOMBRO (mm): L=600 P=400 H=320

ART.	mis.	dim. utili			L	colore	€
		L mm	P mm	H mm			
FAXEB6432L25137	6432	554	354	317	60,3	■	21,70



CASSETTA CON FONDO RINFORZATO - DIM. INGOMBRO (mm): L=600 P=400 H=320

ART.	mis.	dim. utili			L	colore	€
		L mm	P mm	H mm			
FAXEB6432R25137	6432	552	352	306	58,5	■	24,80



CASSETTA CON FONDO LISCIO - DIM. INGOMBRO (mm): L=600 P=400 H=423

ART.	mis.	dim. utili			L	colore	€
		L mm	P mm	H mm			
FAXEB6442L05137	6442	555	355	420	82,8	■	29,14



CASSETTA CON FONDO LISCIO - DIM. INGOMBRO (mm): L=600 P=400 H=423

ART.	mis.	dim. utili			L	colore	€
		L mm	P mm	H mm			
FAXEB6442L25137	6442	555	355	420	82,8	■	29,14



CASSETTA CON FONDO RINFORZATO - DIM. INGOMBRO (mm): L=600 P=400 H=418

ART.	mis.	dim. utili			L	colore	€
		L mm	P mm	H mm			
FAXEB6442R25137	6442	555	355	400	78,8	■	31,62



FONDO LISCIO



FONDO RINFORZATO



PARETI CHIUSE



MANIGLIE CHIUSE



MANIGLIE APERTE



CAPACITÀ

CASSETTIERE PER MINUTERIA

VISUAL BOX CLASSIC



VISUAL BOX

Le cassettiere portaminuteria con cassette con apertura basculante sono caratterizzati da:

1. Cassetto trasparente
2. Apertura basculante
3. Porta etichette con etichette
4. Gancio per sovrapposizione



ALTA VISIBILITÀ

I cassettei in copolimero di stirene trasparente sono infrangibili e facilitano la visione e l'identificazione del contenuto di ogni Visual Box.



MANIGLIA CON ETICHETTE

Tutti i cassettei dispongono di un portaetichetta nella parte superiore per catalogare il contenuto. Frontalmente è presente una maniglia per l'apertura ergonomica del cassetto.

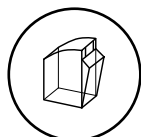

CASSETTI TRASPARENTI CON APERTURA BASCULANTE



SOVRAPPONIBILE

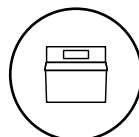

ETICHETTE DI SERIE

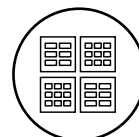

MODULARE

BIN CART

L → 700 mm



CARRELLO CON VISUAL BOX

ART.	Lmm	Pmm	Hmm	KG	colore cassettiere	RAL	€
BINCART0701	761	668	1384	300		7016	624,34



IDEAONE 2026.07

Più informazioni pag. 76 - 85

www.famispa.com Valida dal 01/02/2026 al 31/01/2027 - prezzi netti - iva esclusa

60 www.emporiodelcuscinetto.it - info@emporiodelcuscinetto.it - Tel.: 049.8961481



CASSETTIERA VISUAL BOX CON 9 CASSETTI

DIM. INGOMBRO (mm): L=600 P=68 H=78

ART.	multiplo d'ordine	cassetti				colore	€
		n.	L mm	P mm	H mm		
FAXVBCH00900001	1	9	56	43	47		12,40



CASSETTIERA VISUAL BOX CON 6 CASSETTI

DIM. INGOMBRO (mm): L=600 P=96 H=112

ART.	multiplo d'ordine	cassetti				colore	€
		n.	L mm	P mm	H mm		
FAXVBCH00600001	1	6	88	65	70		14,57



CASSETTIERA VISUAL BOX CON 5 CASSETTI

DIM. INGOMBRO (mm): L=600 P=140 H=168

ART.	multiplo d'ordine	cassetti				colore	€
		n.	L mm	P mm	H mm		
FAXVBCH00500001	1	5	108	98	107		23,25



CASSETTIERA VISUAL BOX CON 4 CASSETTI

DIM. INGOMBRO (mm): L=600 P=178 H=206

ART.	multiplo d'ordine	cassetti				colore	€
		n.	L mm	P mm	H mm		
FAXVBCH00400001	1	4	138	127	134		32,24



CASSETTIERA VISUAL BOX CON 3 CASSETTI

DIM. INGOMBRO (mm): L=600 P=210 H=242

ART.	multiplo d'ordine	cassetti				colore	€
		n.	L mm	P mm	H mm		
FAXVBCH00300001	1	3	180	145	161		39,37

COMPONENTI



TELAIO DA PARETE PER CASSETTIERE VISUAL BOX

ART.	L mm	P mm	H mm	materiale	€
FVB100TEL0000	602	22	1000	Alluminio	58,90
FVB150TEL0000	602	22	1500	Alluminio	66,65
FVB200TEL0000	602	22	2000	Alluminio	76,88



BASE PER SCAFFALE VISUAL BOX

ART.	L mm	P mm	H mm	RAL	€
FVB100BAS0001	604	322	100	7000	38,13



RAL 7000



RAL 7016



ALLUMINIO

START

PRO

PRO+

CONTENITORI INDUSTRIALI

CASSONI IN PLASTICA



I cassoni in plastica contribuiscono al miglioramento delle operazioni di immagazzinaggio, rendendo sempre più efficienti e sicuri i processi di stoccaggio e trasporto. Queste soluzioni, infatti, garantiscono un elevato volume di contenimento e, a seconda del modello, possono essere impiegati per la custodia di semilavorati e merci pericolose in regime di ADR. Realizzati in **polietilene ad alta densità (PE-HD)** presentano un'elevata resistenza agli urti, agli sbalzi termici e ai raggi ultravioletti e sono movimentabili con transpallet e carrelli elevatori. I container sono **sovrapponibili** e accessoriabili con ruote, traverse e coperchi.



MOVIMENTABILE CON
CARRELLO ELEVATORE

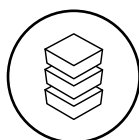

SOVRAPPONIBILE

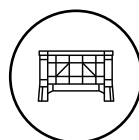

POLIETILENE AD ALTA
DENSITÀ PE-HD



ACCESSORIABILE



IDEAONE 2026.07

Più informazioni pag. 88 - 91

www.famispa.com

Valida dal 01/02/2026 al 31/01/2027 - prezzi netti - iva esclusa

62 www.emporiodelcuscinetto.it - info@emporiodelcuscinetto.it - Tel.: 049.8961481

CASSONI IN PLASTICA

1040x640 mm

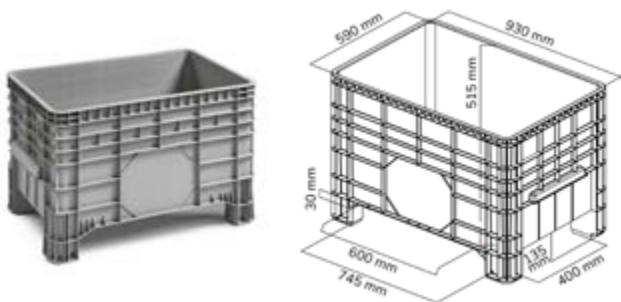

CONTENITORE SOVRAPPONIBILE

ART.	L mm	P mm	H mm	KG	€
FAX1425B0000001	1040	640	670	200	84,63

⚠ N. pezzi max sovrapponibili: 9 (portata statica max. 1800 kg)



CONTENITORE CON RUOTE

ART.	L mm	P mm	H mm	KG	€
CONT1001	1040	640	780	200	168,95

KIT 4 RUOTE IN GOMMA STANDARD Ø 100 MM

COPERCHIO PER CONTENITORE

ART.	L mm	P mm	H mm	€
FAX1C01425BF001	1040	640	50	37,51

1200x800 mm

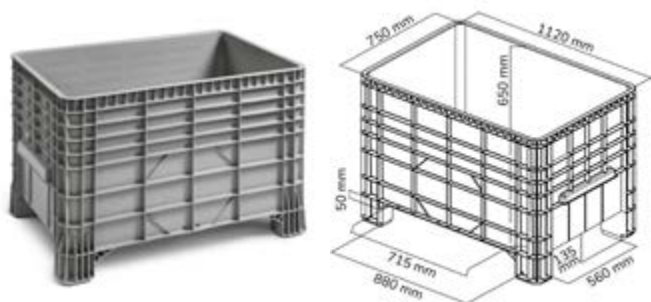

CONTENITORE SOVRAPPONIBILE

ART.	L mm	P mm	H mm	KG	€
FAX1425A0000001	1200	800	800	300	155,00

⚠ N. pezzi max sovrapponibili: 6 (portata statica max. 2000 kg)



CONTENITORE CON TRVERSE

ART.	L mm	P mm	H mm	KG	€
CONT1202	1200	800	800	200	188,48



CONTENITORE CON RUOTE

ART.	L mm	P mm	H mm	KG	€
CONT1201	1200	800	940	200	266,91

KIT 4 RUOTE IN GOMMA STANDARD Ø 125 MM



COPERCHIO PER CONTENITORE

ART.	L mm	P mm	H mm	€
FAX1C0142500001	1215	815	70	52,70



PORTATA

START

PRO

PRO+

CASSETTE, CONTENITORI E CONTAINERS IN METALLO

STEEL



CASSETTE E CONTENITORI



272-3A2



272-3



272-4



272-4A5



272-5

ART.	multiplo d'ordine	mis.	dim. ingombro			dim. utili			L	RAL	€
			L mm	P mm	H mm	L mm	P mm	H mm			
FLA33200A01	10	272-3A2	325	210	145	300	200	130	8,7	7000	24,18
FLA41200A01	8	272-3	325	210	200	300	200	185	12	7000	25,42
FLA65200A01	6	272-4	480	315	200	450	300	185	27	7000	29,14
FLA73200A01	4	272-4A5	480	315	300	450	300	280	40,5	7000	47,12
FLA89200A01	6	272-5	660	480	300	630	450	280	85	7000	71,92



IDEAONE 2026.07

Più informazioni pag. 92 - 101

www.famispa.com

Valida dal 01/02/2026 al 31/01/2027 - prezzi netti - iva esclusa

64 www.emporiodelcuscinetto.it - info@emporiodelcuscinetto.it - Tel.: 049.8961481

STEEL

CASSETTE CONTENITORI



1



2



3A2



4A2

ART.	multiplo d'ordine	mis.	dim. ingombro			dim. utili			L	RAL	€
			L mm	P mm	H mm	L mm	P mm	H mm			
FLS17000A01	20	1	105	165	75	95	140	65	1	7000	5,89
FLS25000A01	20	2	150	235	125	140	195	115	3,8	7000	9,92
FLS33000A01	10	3A2	210	350	145	195	300	135	9,4	7000	20,46
FLS57000A01	8	4A2	310	500	145	300	450	135	20	7000	31,62



3



3P4



4



4A5

ART.	multiplo d'ordine	mis.	dim. ingombro			dim. utili			L	RAL	€
			L mm	P mm	H mm	L mm	P mm	H mm			
FLS41000A01	8	3	210	350	200	200	300	185	12,5	7000	20,77
FLS49000A01	9	3P4	210	550	200	200	450	185	18	7000	29,14
FLS65000A01	6	4	310	510	200	300	450	185	28	7000	26,97
FLS73000A01	4	4A5	310	525	315	300	450	280	42	7000	43,09



5P4



5

ART.	multiplo d'ordine	mis.	dim. ingombro			dim. utili			L	RAL	€
			L mm	P mm	H mm	L mm	P mm	H mm			
FLS81000A01	6	5P4	480	540	300	450	450	280	63	7000	57,66
FLS89000A01	6	5	480	725	295	450	630	280	88	7000	60,76



CAPACITÀ



RAL 7000

SCAFFALATURE METALLICHE

ST

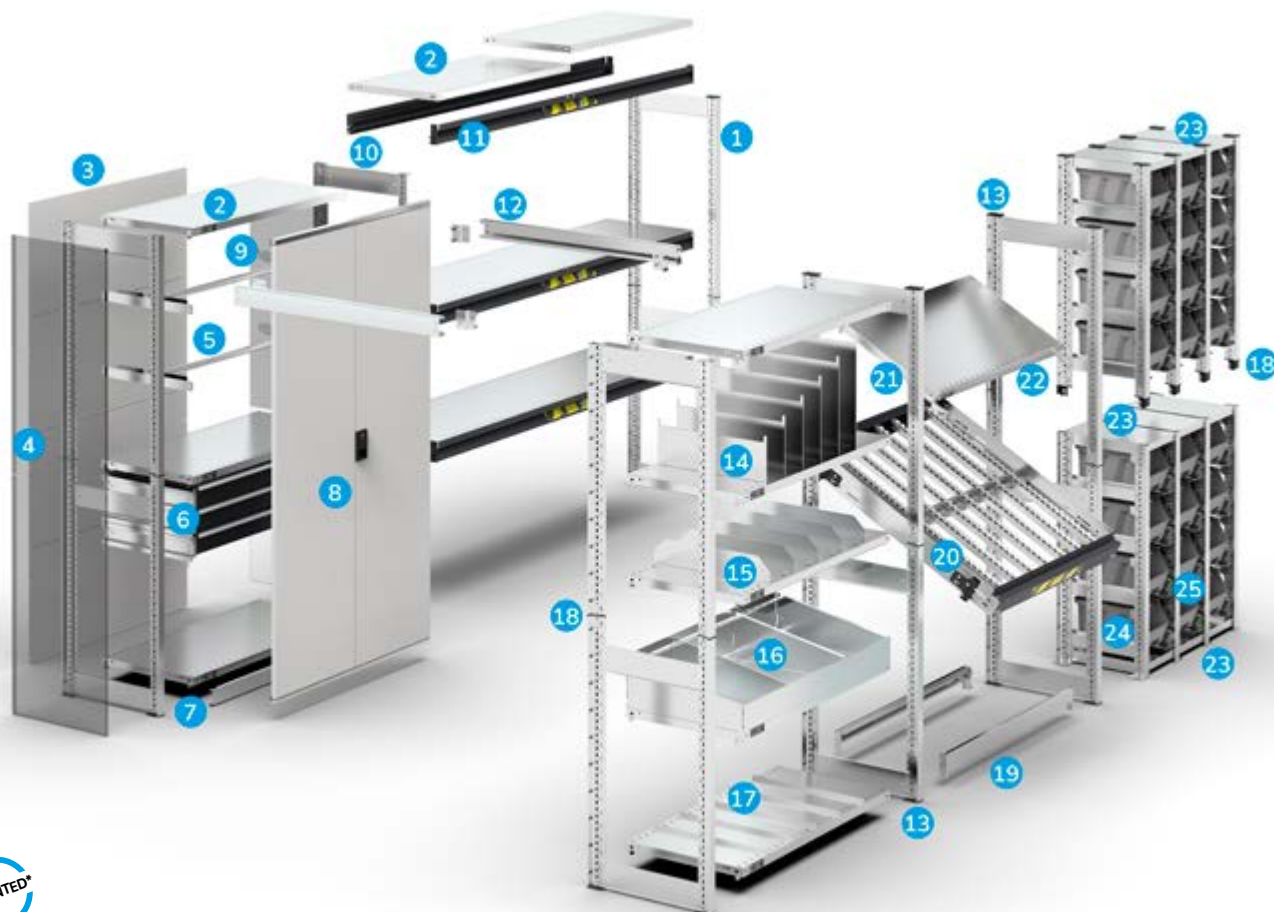

1. Montante fessurato passo 25 mm per fiancata
2. Piano fessurato (portata fino a 300 kg)
3. Parete posteriore (su richiesta)
4. Parete laterale (su richiesta)
5. Barra appendi abiti (su richiesta)
6. Cassetto ad estrazione semplice (portata 50 kg)
Cassetto ad estrazione telescopica (portata 100 kg)
7. Zoccolo (su richiesta)
8. Coppia porte a battente con chiusura a cilindro e 2 chiavi (su richiesta)
9. Parete centrale (su richiesta)
10. Traverso di collegamento per fiancate
11. Corrente L=2000 mm
Corrente L=2600 mm (su richiesta)
12. Traverso di collegamento tra scaffali (su richiesta)
13. Piedino/tappo in plastica
14. Divisori verticali (su richiesta)
15. Separatori H=100 mm
16. Set bandinelle con divisori trapezoidali
17. Separatori H=40 mm
18. Innesto in plastica per montanti
19. Coppia supporti porta pneumatici
20. Telaio ad inclinazione variabile con binari a rulli spostabili in lunghezza
21. Coppia staffe per piano inclinato (da 5° a 30° circa)
22. Bordo fermacasse
23. Piano di tenuta
24. Slitte per contenitori
25. Fermo antiribaltamento per contenitori



FACILI DI MONTARE

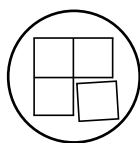

COMPONIBILI

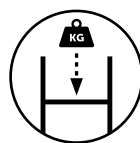

PORTATA PIANI FINO A
300 KG



PORTATA CAMPATA
2300 KG



SCAFFALE CON 5 PIANI

ART.	L mm	P mm	H mm	 per piano	finitura	€
A ST1001	1057	321	2011	120	Zincato	203,05
A ST1002	1057	421	2011	120	Zincato	208,01
A ST1003	1057	521	2011	120	Zincato	215,45
A ST1004	1057	621	2011	120	Zincato	244,90
A ST1005	1057	821	2011	120	Zincato	272,80
B ST1006	1028	321	2011	120	Zincato	142,60
B ST1007	1028	421	2011	120	Zincato	147,87
B ST1008	1028	521	2011	120	Zincato	154,38
B ST1009	1028	621	2011	120	Zincato	182,90
B ST1010	1028	821	2011	120	Zincato	208,94



SCAFFALE CON 10 PIANI

ART.	L mm	P mm	H mm	 per piano	finitura	€
ST2001	2071	521	2011	120	Zincato	369,83



PORTATA







ZINCATO

SCHEMA DISPOSIZIONE CONTENITORI PICKING BOX



La tabella sottostante indica il passo delle guide in base alla misura dei contenitori da inserire.

misura	passo mm
4A2 Mythos	175 
4 Mythos	225 
4A5 Mythos	325 
4 Air	225 
4A5 Air	325 



1

2

3

4

1 CAMPATA BASE H=2000 MM

ART.	L mm	P mm	H mm	H utile mm	finitura	€
ST0401	460	521	2003	1890	Zincato	112,84

2 CAMPATA AGGIUNTIVA H=2000 MM

ART.	L mm	P mm	H mm	H utile mm	finitura	€
ST0402	410	521	2003	1890	Zincato	79,05

3 CAMPATA BASE H=1000 MM

ART.	L mm	P mm	H mm	H utile mm	finitura	€
ST0403	460	521	1009	890	Zincato	85,25

4 CAMPATA AGGIUNTIVA H=1000 MM

ART.	L mm	P mm	H mm	H utile mm	finitura	€
ST0404	410	521	1009	890	Zincato	66,96

COPPIA SLITTE PER CONTENITORI



ART.	L mm	P mm	H mm	finitura	€
ST9002	75	494	69	Zincato	11,47

KIT 2 FERMI PER CONTENITORI



ART.	L mm	P mm	H mm	finitura	€
FST4200S199	62	75	54	Zincato	9,92



CROCIERA DI IRRIGIDIMENTO

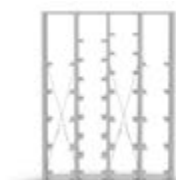



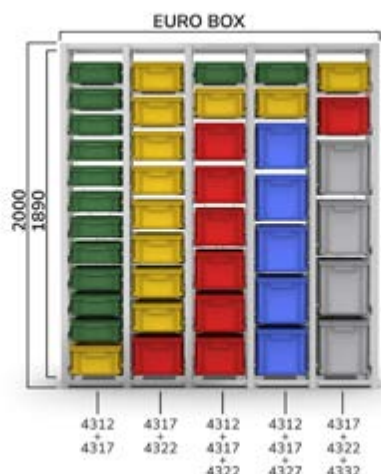

⚠ Nelle scaffalature con altezza 2003 mm è obbligatorio installare una crociera ogni due campate. Nelle scaffalature con altezza 1009 mm non è necessaria l'installazione delle crociere.

P= 421 mm

SCHEMA DISPOSIZIONE CASSETTE EURO BOX 400X300



La tabella sottostante indica il passo delle guide in base alla misura delle cassette da inserire.

misura	passo mm	
4312	150	
4317	200	
4322	250	
4327	300	
4332	350	

! Le cassette Euro Box sono disponibili solo in grigio. I colori nell'immagine sono puramente a scopo illustrativo, utile a evidenziare le diverse misure.



1

2

3

4

1 CAMPATA BASE H=2000 MM

ART.	L mm	P mm	H mm	H utile mm	finitura	€
ST0405	448	421	2003	1890	Zincato	108,50

2 CAMPATA AGGIUNTIVA H=2000 MM

ART.	L mm	P mm	H mm	H utile mm	finitura	€
ST0406	398	421	2003	1890	Zincato	74,71

3 CAMPATA BASE H=1000 MM

ART.	L mm	P mm	H mm	H utile mm	finitura	€
ST0407	448	421	1009	890	Zincato	80,91

4 CAMPATA AGGIUNTIVA H=1000 MM

ART.	L mm	P mm	H mm	H utile mm	finitura	€
ST0408	398	421	1009	890	Zincato	62,62



COPIA SLITTE PER CONTENITORI

ART.	L mm	P mm	H mm	finitura	€
ST9002	75	494	69	Zincato	11,47



KIT 2 FERMI PER CONTENITORI

ART.	L mm	P mm	H mm	finitura	€
FST4200S199	62	75	54	Zincato	9,92



CROCIERA DI IRRIGIDIMENTO

ART.	L mm	P mm	H mm	finitura	€
FST7310S099	15	10	1290/1340	Zincato	10,54



! Nelle scaffalature con altezza 2003 mm è obbligatorio installare una crociera ogni due campate. Nelle scaffalature con altezza 1009 mm non è necessaria l'installazione delle crociere.

P= 621 mm

SCHEMA DISPOSIZIONE CASSETTE EURO BOX 600X400

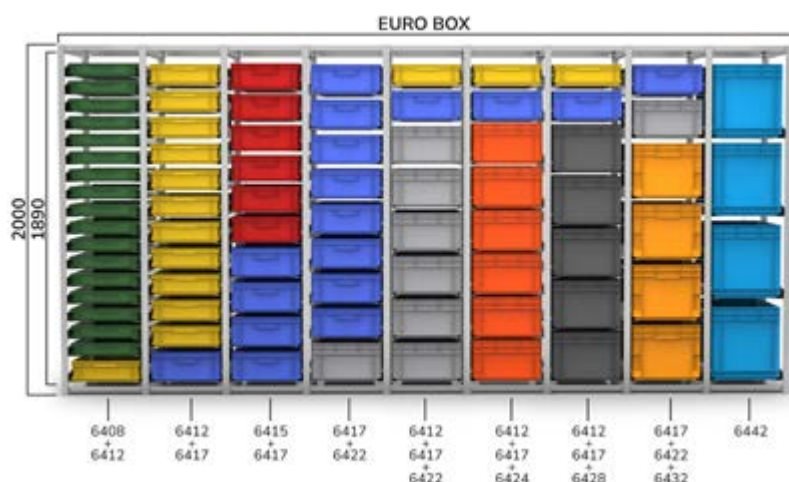

La tabella sottostante indica il passo delle guide in base alla misura delle cassette da inserire.

misura	passo mm	
6408	100	■
6412	150	■
6415	175	■
6417	200	■
6422	250	■
6424	250	■
6428	300	■
6432	350	■
6442	450	■

⚠ **Le cassette Euro Box sono disponibili solo in grigio.** I colori nell'immagine sono puramente a scopo illustrativo, utile a evidenziare le diverse misure.



1

2

3

4

1 CAMPATA BASE H=2000 MM

ART.	L mm	P mm	H mm	H utile mm	finitura	€
ST0501	548	621	2003	1890	Zincato	118,73

2 CAMPATA AGGIUNTIVA H=2000 MM

ART.	L mm	P mm	H mm	H utile mm	finitura	€
ST0502	498	621	2003	1890	Zincato	84,94

3 CAMPATA BASE H=1000 MM

ART.	L mm	P mm	H mm	H utile mm	finitura	€
ST0503	548	621	1009	890	Zincato	91,14

4 CAMPATA AGGIUNTIVA H=1000 MM

ART.	L mm	P mm	H mm	H utile mm	finitura	€
ST0504	498	621	1009	890	Zincato	72,85

COPPIA SLITTE PER CONTENITORI



ART.	L mm	P mm	H mm	finitura	€
ST9003	75	594	69	Zincato	12,09

KIT 2 FERMI PER CONTENITORI



ART.	L mm	P mm	H mm	finitura	€
FST4200S199	62	75	54	Zincato	9,92



CROCIERA DI IRRIGIDIMENTO



⚠ Nelle scaffalature con altezza 2003 mm è obbligatorio installare una crociera ogni due campate. Nelle scaffalature con altezza 1009 mm non è necessaria l'installazione delle crociere.

START

PRO

PRO+

SCAFFALI MONOBLOCCO

DOMINO



SCAFFALE CON 16 PICKING BOX MYTHOS MIS. 3

ART.	L mm	P mm	H mm	RAL	€
FED30440301	1025	355	885	7000	393,08



SCAFFALE CON 20 PICKING BOX MYTHOS MIS. 4

ART.	L mm	P mm	H mm	RAL	€
FED40540301	1765	500	885	7000	590,55



SCAFFALE CON 16 CONTENITORI MIS. 3

ART.	L mm	P mm	H mm	RAL	€
FED30440201	1025	355	885	7000	534,75



SCAFFALE CON 20 CONTENITORI MIS. 4

ART.	L mm	P mm	H mm	RAL	€
FED40540201	1765	500	885	7000	828,32



IDEAONE 2026.07

Più informazioni pag. 130 - 133



RAL 7000



ZINCATO

CONDIZIONI GENERALI DI GARANZIA

Gentile Cliente,

ogni acquisto di prodotti di Fami S.r.l. è accompagnato da una garanzia convenzionale (la "Garanzia"), disciplinata in conformità alle modalità ed ai termini qui di seguito indicati.

1. PREMESSE:

Nelle Condizioni che seguono, i termini sotto indicati avranno il seguente significato:

a) Venditore: Fami S.r.l.

b) Acquirente: qualunque soggetto (persona fisica, società, ente, entità giuridica) che acquisti i Prodotti del Venditore;

c) Prodotto/i: i beni fabbricati, assemblati e/o commercializzati dal Venditore, esclusi i Prodotti a marchio Store Van;

2. OGGETTO DELLA GARANZIA

2.1 Fami S.r.l. garantisce che i Prodotti sono esenti da vizi e conformi alle specifiche tecniche dichiarate dal Venditore.

2.2 Resta inteso che le dimensioni dei Prodotti sono da intendersi tenendo conto dei margini di tolleranza d'uso nel commercio con riferimento al tipo, quantità, qualità dei Prodotti. Il Venditore, pertanto, non garantisce la rispondenza dei Prodotti a particolari specifiche o caratteristiche tecniche o la loro idoneità ad usi particolari diversi rispetto a quelle indicate nelle specifiche tecniche dichiarate da Fami S.r.l. e previste nel manuale d'uso e manutenzione, se non nella misura in cui tali caratteristiche siano state espressamente convenute nel contratto di vendita.

2.3 Qualora venga segnalata dal Cliente ed accertata la presenza di difetti sui Prodotti, il Cliente avrà diritto alla loro riparazione gratuita ovvero, qualora la riparazione risulti impossibile o eccessivamente onerosa, alla sostituzione gratuita del Prodotto, ad insindacabile giudizio del Venditore, con esclusione di ogni ulteriore e diversa obbligazione in capo a Fami S.r.l.

2.4 La Garanzia non pregiudica, e rimangono quindi salvi, i diritti previsti nel Decreto Legislativo 6.9.2005 n. 206 e successive modifiche ed integrazioni (il "Codice del Consumo"), nel caso in cui il Cliente sia qualificabile come "consumatore".

3. CONDIZIONI DI OPERATIVITÀ DELLA GARANZIA

3.1 Ai fini dell'attivazione della Garanzia, il Cliente avrà l'onere di informare Fami S.r.l., nei limiti temporali di cui agli articoli 4 e 5 che seguono, della scoperta di difetti tramite una segnalazione (la "Segnalazione") avente i contenuti indicati nel seguente articolo 5.

3.2 Il Cliente, fatta la Segnalazione, dovrà interrompere immediatamente l'utilizzo del/i Prodotto/i difettoso/i.

3.3 A seguito della ricezione della Segnalazione, il Venditore potrà in essere quanto necessario per accertare l'esistenza, la natura e la consistenza dei difetti e per verificare la tempestività della Segnalazione ai sensi del seguente articolo 5. A tali scopi il Cliente sarà tenuto a rendere disponibile/i il Prodotto/i difettoso/i per la loro ispezione anche tramite l'invio di documentazione fotografica ovvero l'utilizzo di sistemi di videoconferenza. Il Prodotto verrà riparato dal Venditore presso la propria sede, la propria filiale, o presso un proprio rivenditore autorizzato. Il Venditore si riserva la facoltà di riparare il Prodotto presso il Cliente. Qualora sia necessario, il Cliente dovrà provvedere ad inviare a proprie spese il Prodotto difettoso presso uno dei predetti luoghi, così come indicato dal Venditore, fatte salve le norme del Codice del Consumo. Il Venditore trasmetterà al Cliente il nuovo Prodotto o il Prodotto riparato, sostenendo i costi di spedizione.

3.4 La riparazione di un Prodotto difettoso sarà effettuata in tempi congrui rispetto all'entità del difetto.

4. DURATA – PERIODO DI COPERTURA

4.1 La durata della Garanzia per i Prodotti è di 10 anni che decorre dalla data di consegna dei Prodotti, salvo che si tratti di Prodotti commercializzati, componenti elettronici, software e le parti di usura, per i quali viene prevista una garanzia di 12 mesi che decorre, sempre, dalla data di consegna degli stessi. Si precisa che per "data di consegna" si intende la data in cui i Prodotti hanno lasciato i magazzini di Fami S.r.l. per essere consegnati al Cliente, salva diversa previsione nel contratto di vendita.

4.2 Per i Prodotti riparati o sostituiti, la garanzia decorre nuovamente ed ha una durata di 12 mesi dalla riparazione oppure dalla sostituzione. Complessivamente, pertanto, la durata della Garanzia per i Prodotti riparati o sostituiti dal Venditore è di massimo 11 anni ovvero, per i Prodotti commercializzati, componenti elettronici, software e le parti di usura, di massimo 24 mesi dall'inizio della durata della Garanzia di cui al precedente articolo 4.1.

4.3 Alla scadenza del termine di cui al precedente articolo 4.1, il diritto di regresso previsto dall'art. 131 del Codice del Consumo, qualora esso sia applicabile, dovrà intendersi come prescritto ed inammissibile.

5. TEMPI E MODI DELLA SEGNALAZIONE

5.1 Durante il periodo di vigenza della Garanzia, eventuali reclami relativi allo stato dell'imballo, quantità, numero o alle caratteristiche esteriori dei Prodotti (vizi e difetti non occulti e visibili dall'esterno), dovranno essere annotati dal Cliente sulla bolla di consegna, firmando il D.D.T. indicando la dicitura "riserva specifica". Entro e non oltre 2 (due) giorni lavorativi dalla data di ricevimento dei Prodotti, il Cliente dovrà inviare al Venditore, tramite messaggio di posta elettronica al seguente indirizzo assistance@famisp.it, copia della bolla di consegna e relativo rilievo fotografico, fornendo informazioni dettagliate sulle condizioni dei Prodotti e sulla natura dei difetti rilevati.

5.2 Eventuali reclami relativi a difetti non individuabili mediante un diligente controllo al momento del ricevimento (vizi occulti) dovranno essere notificati al Venditore, a pena di decadenza, entro e non oltre 7 (sette) giorni dalla data della scoperta del difetto, tramite messaggio di posta elettronica certificata al seguente indirizzo pec@pec.famisp.it, specificando con precisione il codice prodotto, il lotto (se disponibile), la data di consegna e la natura del difetto.

6. ESCLUSIONI E LIMITAZIONE DELLA RESPONSABILITÀ

6.1 La garanzia non opera con riferimento a Prodotti i cui difetti sono dovuti a: a) operazioni di trasporto; b) mancato rispetto di accorgimenti rientranti nell'ordinaria prassi di manutenzione; negligenza e trascuratezza nell'uso; c) mancata osservanza delle istruzioni fornite dal Venditore per l'utilizzo e/o lo stoccaggio del Prodotto; d) mancato rispetto delle norme d'installazione e/o di ogni altra indicazione o istruzione riportata sulle note tecniche a corredo del Prodotto qualora l'installazione non sia stata curata direttamente dal Venditore; e) manomissioni, manutenzioni in genere, interventi operati al Cliente o da personale non autorizzato dal Venditore; f) uso anomalo e/o improprio del Prodotto, collocazione dello stesso in locali umidi, eccessivamente caldi o freddi, polverosi o aggressivi (presenza di cloro, lacche, vernici o altri agenti chimici e/o tossici) o comunque in locali non idonei alla corretta conservazione dei Prodotti nei limiti in cui tali circostanze non siano state documentate al Venditore prima dell'acquisto dei Prodotti ed il Venditore abbia garantito la tollerabilità dei Prodotti a tali ambienti; g) aggravio dei danni causato dall'utilizzo dei Prodotti da parte del Cliente una volta che si siano manifestati i difetti; h) utilizzo di parti di ricambio, componenti ed accessori non originali o non consigliati dal Venditore (non può essere richiesta la sostituzione o la riparazione di pezzi non originali) e danni provocati al Prodotto dall'uso degli stessi; i) anomalie o difettoso funzionamento dell'alimentazione elettrica; l) corrosioni, incrostazioni o rotture provocate da correnti vaganti, condense, aggressività o acidità dell'acqua, trattamenti disincrostanti effettuati impropriamente, depositi di fanghi o calcare; m) caso fortuito, cause di forza maggiore quali, a titolo esemplificativo e non esaustivo, gelo, surriscaldamento, incendio, furto, eventi naturali (come ad esempio, grandine, trombe d'aria, fulmini, inondazioni, terremoti), atti vandalici, incidenti e altri simili avvenimenti.

6.2 La Garanzia non opera se il prezzo di vendita dei Prodotti non è stato interamente saldato, con la precisazione che qualora il pagamento sia previsto in più scadenze, la Garanzia sarà da subito operativa e rimarrà tale fino a quando le scadenze di pagamento resteranno tempestivamente onorate.

6.3 Il Venditore non è responsabile per eventuali danni che possano, direttamente o indirettamente, derivare a persone, cose o animali, in conseguenza della mancata osservanza di tutte le prescrizioni indicate nel libretto di installazione, uso e manutenzione.

6.4 Il Venditore declina ogni responsabilità relativa a danni indiretti causati dalla difettosità di un Prodotto come, a titolo puramente indicativo ma non esaustivo, il fermo di produzione ovvero la mancata spedizione o cessione a terzi del Prodotto.

6.5 In ogni caso, la responsabilità del Venditore non potrà comunque eccedere il prezzo pagato dal Cliente per il singolo contratto di vendita dal cui contenuto è derivata la fattispecie inerente all'eventuale richiesta di danno e/o risarcimento.

6.6 I Prodotti dovranno essere utilizzati solo ed esclusivamente per gli scopi indicati e nel rispetto delle normative sulla sicurezza, conformemente alle previsioni del manuale di installazione, uso e manutenzione fornito dal Venditore; nel caso in cui il Cliente dovesse utilizzare o rivendere i Prodotti acquistati e/o Prodotti dal Venditore per scopi diversi, lo fa a proprio esclusivo rischio e pericolo, con ogni conseguente responsabilità. In tal caso, è esclusa la responsabilità contrattuale e/o extracontrattuale del Venditore per eventuali danni diretti ed indiretti subiti anche da terzi, nonché in caso di cattiva manutenzione, utilizzo improprio, non osservanza di norme di sicurezza ed altre ipotesi e il Cliente dovrà tenere il Venditore indenne da costi e/o responsabilità che potrebbero derivare a suo carico.

7. FORO COMPETENTE E LEGGE APPLICABILE

7.1 Per qualunque controversia derivante o connessa alle presenti Condizioni Generali di Garanzia quali, a titolo meramente esemplificativo e non esaustivo, controversie relative alla loro esistenza, validità, interpretazione, efficacia, esecuzione, è competente a decidere in via esclusiva il Tribunale di Vicenza, anche qualora il Contratto presenti elementi di internazionalità, fatte salve le norme inderogabili del Codice del Consumo.

7.2 Le presenti Condizioni Generali di Garanzia sono interamente soggetti alla legge italiana e interpretati secondo la stessa, anche qualora il Contratto presenti elementi di internazionalità, con espressa esclusione della Convenzione di Vienna del 1980.

CONDIZIONI GENERALI DI VENDITA

1. DEFINIZIONI

1.1 Nel contesto delle presenti Condizioni, i termini di seguito indicati avranno il seguente significato:

- a) Venditore: Fami S.r.l.
- b) Acquirente: qualunque società, ente, entità giuridica che acquisti i Prodotti del Venditore;
- c) Prodotti: i beni fabbricati, assemblati e/o commercializzati dal Venditore;
- d) Ordine: ciascuna proposta di acquisto dei Prodotti inoltrata dall'Acquirente al Venditore;
- e) Conferma d'Ordine: l'accettazione scritta dell'Ordine da parte del Venditore;
- f) Contratto: la vendita conclusa tra il Venditore e l'Acquirente a seguito del ricevimento da parte dell'Acquirente della Conferma d'Ordine.
- g) Parti: il Venditore e l'Acquirente congiuntamente;
- h) Marchi: tutti i marchi di cui il Venditore è proprietario o licenziatario;
- i) Diritti di Proprietà Intellettuale: tutti i diritti di proprietà intellettuale e/o industriale di Fami S.r.l., ivi inclusi, senza limitazione alcuna, i diritti relativi a: brevetti per invenzioni, disegni o modelli, modelli di utilità, Marchi, know-how, specifiche tecniche, dati, software, indipendentemente dalla registrazione o meno di tali diritti, nonché qualsivoglia domanda o registrazione relativa a tali diritti ed ad ogni altro diritto o forma di protezione di natura simile o avente effetto equivalente.

2. DISPOSIZIONI GENERALI

- 2.1 Le presenti Condizioni Generali di Vendita (di seguito, le "Condizioni") formano parte integrante dei Contratti conclusi tra il Venditore e l'Acquirente per la fornitura dei Prodotti.
- 2.2 Le Condizioni si applicano tra Fami S.r.l. (di seguito, "Fami") e l'Acquirente senza la necessità che vi sia un espresso richiamo alle stesse o uno specifico accordo in tal senso. Qualsiasi condizione o termine differente trova applicazione soltanto se confermato per iscritto da parte del Venditore.
- 2.3 Il Venditore si riserva il diritto di modificare, integrare o eliminare qualsiasi previsione delle presenti Condizioni Generali di Vendita, in qualsiasi momento, dandone notizia anche tramite la pagina a ciò dedicata del sito aziendale, restando inteso che tali aggiunte, modifiche o cancellazioni si applicheranno a tutte le Vendite concluse a partire dal 15° giorno successivo alla comunicazione (tramite pubblicazione sul sito web oppure tramite invio di newsletter o qualsivoglia corrispondenza inviata per iscritto) all'Acquirente delle nuove Condizioni di Vendita.
- 2.4 Qualsiasi riferimento a termini commerciali (come EXW, DPA, DPU, DDP, etc.) è da intendersi come richiamo agli Incoterms® della Camera di Commercio Internazionale, nel testo in vigore alla data di stipulazione del Contratto.

3. AMBITO DI APPLICAZIONE

- 3.1 Le presenti Condizioni Generali di Vendita (di seguito, le "Condizioni") si applicano a tutti i Contratti (siano essi conclusi telefonicamente, a mezzo telefax, e-mail o sito internet), ove non espressamente derogate per iscritto dalle Parti e formano parte integrante e sostanziale di ogni Ordine, Conferma d'Ordine, anche se non espressamente citate.
- 3.2 L'Acquirente non può invocare né eccepire condizioni diverse dalle presenti Condizioni. Pertanto, non hanno alcuna validità le eventuali condizioni precisate per iscritto dall'Acquirente sull'Ordine, ovvero in qualsiasi altra fase della trattativa contrattuale nonché successivamente alla Conferma d'Ordine, così come le eventuali condizioni generali di acquisto dell'Acquirente stesso. Qualsiasi condizione scritta o verbale inviata da parte di collaboratori, dipendenti, agenti o rappresentanti del Venditore è priva di valore se non riprodotta nel testo della Conferma d'Ordine o se non confermata per iscritto dal Venditore. In tal senso, l'esecuzione, anche parziale, dell'Ordine da parte di Fami od ogni altro suo adempimento nei confronti dell'Acquirente non valgono e non possono essere interpretati come tacita o implicita accettazione di qualsivoglia condizione generale di contratto che non sia stata espressamente sottoscritta da Fami.
- 3.3 Le Condizioni sono valide esclusivamente per rapporti contrattuali tra Fami e operatori professionali, per cui non troverà alcuna applicazione il D.Lgs. 6 settembre 2005, n. 206 (Codice del Consumo) e successive modifiche.

4. OFFERTE E ORDINI

- 4.1 Le offerte del Venditore non sono da considerarsi vincolanti. Le indicazioni riportate su cataloghi, prospetti e listini non impegnano il Venditore, che si riserva la facoltà di apportare qualsiasi modifica ai Prodotti ed ai relativi prezzi; pertanto, il Venditore si considera vincolato esclusivamente da quanto riportato nella Conferma d'Ordine.
- 4.2 Ciascun Ordine inviato dall'Acquirente, sia direttamente a Fami sia per il tramite degli agenti o dei rappresentanti del Venditore, è da intendersi come una proposta irrevocabile d'acquisto, destinata a rimanere efficace per 30 (trenta) giorni, decorrenti dalla data della sua regolare ricezione da parte del Venditore, salvo esplicita deroga indicata di volta in volta.
- 4.3 L'invio dell'Ordine da parte dell'Acquirente implica l'integrale presa visione e la conoscenza da parte dello stesso di tutte le presenti Condizioni, le quali dovranno quindi intendersi integralmente accettate dall'Acquirente senza limitazioni e riserve.
- 4.4 Gli Ordini e/o le eventuali modifiche degli Ordini effettuati verbalmente o telefonicamente devono essere confermati da parte dell'Acquirente. In caso contrario, il Venditore non si assume alcuna responsabilità con riguardo ad eventuali errori o possibili fraintendimenti.
- 4.5 Il Venditore si riserva espressamente di valutare ogni Ordine, non essendo vincolato alla loro accettazione.
- 4.6 Gli Ordini regolarmente accettati dal Venditore mediante Conferma d'Ordine non potranno essere annullati dal Compratore senza il consenso scritto del Venditore.

5. CONCLUSIONE DEL CONTRATTO

- 5.1 Il Contratto potrà dirsi concluso solo a seguito dell'invio di una Conferma d'Ordine da parte di Fami (via e-mail, telefax o altri mezzi telematici equipollenti), con riferimento ad ogni singolo Ordine. In ogni caso, l'emissione della fattura da parte del Venditore oppure l'esecuzione dell'Ordine da parte del Venditore sarà considerata quale conferma.
- 5.2 Qualora la Conferma d'Ordine contenga aggiunte, limitazioni o altre variazioni rispetto all'Ordine, l'assenso dell'Acquirente a tali variazioni si intenderà tacitamente prestato salvo contestazione scritta da far pervenire per iscritto al Venditore entro 2 giorni lavorativi dal ricevimento della stessa.
- 5.3 Modifiche e integrazioni richieste dall'Acquirente successivamente alla conclusione del Contratto non avranno valore ed efficacia se non accettate per iscritto da parte del Venditore, con l'eventuale precisazione dei nuovi termini di consegna, del prezzo e delle modalità di pagamento.
- 5.4 Tutti i Contratti si intendono sempre conclusi presso la sede legale di Fami S.r.l. in Italia, 36027 Rosà (VI), Via Stazione Rossano n. 13

6. PREZZI

- 6.1 I prezzi dei Prodotti saranno quelli indicati nel listino prezzi del Venditore in vigore al momento della conclusione dell'Ordine o, qualora il Prodotto non sia inserito nel listino prezzi o il listino prezzi non sia disponibile, quelli indicati nella Conferma d'Ordine.
- 6.2 I prezzi dei Prodotti saranno quelli indicati nella Conferma d'Ordine e, salvo patto contrario, si intendono per merce resa franco fabbrica (EXW). Tali prezzi, fatta salva diversa indicazione nella Conferma d'Ordine, non comprendono i costi e le spese di imballaggi speciali, spedizione, assicurazione e trasporto dai locali del Venditore, ogni spesa, tassa o imposta inerente alla vendita dei Prodotti, inclusi i costi di tutte le formalità doganali (a titolo esemplificativo e non esaustivo: dazi, tasse ed altri oneri per l'esportazione dei Prodotti), che restano a carico dell'Acquirente.
- 6.3 Il Venditore si riserva il diritto di effettuare un adeguamento del prezzo nel caso di modifica (a) del Contratto, richiesto dall'Acquirente successivamente alla conclusione dello stesso ed accettato dal Venditore e (b) del tipo della fornitura, del materiale o dell'esecuzione dei Prodotti dovuti all'incompletezza ovvero alla non correttezza delle informazioni e/o della documentazione fornita dall'Acquirente.

7. TERMINI DI PAGAMENTO

- 7.1 Al momento della conclusione del contratto, il Venditore potrà richiedere all'Acquirente il versamento di una caparra confirmatoria pari al 30% del valore della fornitura. Le Parti in ogni caso possono pattuire il versamento di una caparra confirmatoria diversa previo accordo per iscritto nel Contratto.
- 7.2 In caso di mancato versamento della caparra confirmatoria, ove prevista, il Contratto si intende risolto ipso iure ed il Venditore potrà richiedere il pagamento delle somme sin a quel momento maturate, oltre al risarcimento di tutti i danni patrimoniali e non patrimoniali, nonché le spese, anche legali, eventualmente sostenute.
- 7.3 Ove nel Contratto non vengano precisate le condizioni di pagamento, esso dovrà essere effettuato a 30 gg. data fattura fine mese, mediante bonifico bancario. Il pagamento si considera effettuato quando la somma entra nella disponibilità del Venditore presso la sua Banca in Italia. Ove le Parti abbiano pattuito il pagamento anticipato senza ulteriori indicazioni, si presume che il pagamento anticipato si riferisca all'intero prezzo dei Prodotti inclusi nella fornitura. In caso di consegna ripartita in più soluzioni, l'acquirente dovrà, per ognuna di esse, versare l'importo corrispondente alla merce consegnata, salvo diverso accordo scritto previsto nel Contratto.
- 7.4 I pagamenti devono essere effettuati nella valuta concordata ed eventuali spese o commissioni bancarie dovute in relazione al pagamento saranno integralmente a carico dell'Acquirente.
- 7.5 In caso di mancato o ritardato pagamento, anche parziale, da parte dell'Acquirente, il Venditore, salvi tutti gli altri suoi diritti, avrà facoltà di sospendere le ulteriori consegne anche se queste fossero dovute in dipendenza di altri contratti e richiedere l'immediato ed integrale pagamento di tutto il materiale ordinato nonché di differire le proprie consegne per un termine pari al ritardo nei pagamenti, qualunque ne sia l'importo e ciò sino al saldo di tali pagamenti e dei relativi interessi moratori.
- 7.6 Sui mancati e ritardati pagamenti il Venditore ha diritto al riconoscimento e al pagamento a suo favore degli interessi di mora ex D.Lgs. 231/2002, oltre alle spese, anche legali, che dovessero ritenersi necessarie per il recupero delle somme a qualsiasi titolo spettanti al Venditore.
- 7.7 Il mancato pagamento anche di una sola fattura comporterà per il Venditore il diritto di risolvere ogni Contratto in essere con l'Acquirente ai sensi dell'art. 1456 c.c. e di sospendere l'evasione o la consegna di ogni altra fornitura in corso di esecuzione, salvo in ogni caso il risarcimento integrale del danno conseguito dall'inadempimento o dal ritardo dell'Acquirente. Eventuali ritardi nell'evasione degli Ordini o nelle consegne causati da precedenti sospensioni della produzione per mancati pagamenti dell'Acquirente non costituiranno inadempimento del Venditore.
- 7.8 Qualsiasi reclamo o contestazione non darà diritto all'Acquirente di sospendere o ritardare i pagamenti.

8. TERMINI DI CONSEGNA

- 8.1 Il termine di consegna sarà quello indicato nella Conferma d'Ordine e, salvo patto contrario, si intende stabilita ex-works (EXW) presso lo stabilimento del Venditore. Se richiesto ed espressamente pattuito per iscritto nel Contratto, Fami si occuperà del trasporto dei Prodotti a rischio, costi e spese dell'Acquirente. Le eventuali spese di trasporto saranno a carico dell'Acquirente e ciò non inciderà in alcun modo sui rischi della spedizione che resteranno anche essi in capo all'Acquirente al più tardi con la consegna dei Prodotti al primo trasportatore.
- 8.2 La consegna dei Prodotti dovrà avvenire entro il termine indicato nel Contratto, computato in giorni lavorativi, precisato peraltro che i termini di consegna restano puramente indicativi e non sono termini essenziali e, in ogni caso, non includono i tempi di trasporto. Il Venditore, quindi, non risponderà del ritardo nella consegna per alcun motivo.
- 8.3 Qualora l'Acquirente richieda al Venditore una variazione del termine di consegna, dovrà effettuare la relativa richiesta per iscritto e procedere comunque al saldo della fornitura entro i termini indicati nell'articolo 7 delle presenti Condizioni. Restano esclusi i soli eventuali costi di custodia, consegna, montaggio, smontaggio e installazione, i quali dovranno essere saldati entro la nuova data di consegna pattuita.
- 8.4 Dal ricevimento dell'avviso di merce pronta l'Acquirente dovrà ritirare la merce nel termine massimo di 10 (dieci) giorni. In difetto, i Prodotti potranno essere stoccati all'aperto, con esonero del Venditore da ogni responsabilità e decadenza, a beneficio di quest'ultima, di tutte le garanzie e con addebito all'Acquirente dei costi di movimentazione e magazzinaggio, nonché di ogni altra eventuale spesa, sostenuti dal Venditore, che altresì si riserva la facoltà di far depositare la merce a spese dell'Acquirente.
- 8.5 Entro 10 (dieci) giorni dall'avviso di merce pronta il Venditore avrà la facoltà di emettere regolare fattura.

8.6 In caso di ritardo nel ritiro della merce, comunque approntata, per una qualsiasi ragione non dipendente dalla volontà del Venditore, la consegna si intenderà comunque come eseguita decorsi dieci giorni dalla comunicazione dell'avviso di merce pronta. In tal caso il Venditore avrà il diritto di procedere alla fatturazione e di reclamare l'adempimento delle condizioni di pagamento pattuite e potrà far effettuare l'imballaggio, il trasporto o lo stoccaggio della merce a spese dell'Acquirente, salvo il risarcimento dei danni eventualmente patiti, anche per l'immagazzinamento, la custodia ed il deposito della merce.

9. GARANZIA E RECLAMI

9.1. La regolamentazione sulla Garanzia offerta dal Venditore è contenuta nel documento Condizioni Generali di Garanzia visionabile sul sito www.famisp.com e, per quanto riguarda esclusivamente i Prodotti a marchio Store Van, nel documento Condizioni Generali di Garanzia visionabile sul sito www.storevan.com.

9.2 Al momento della presa in consegna dei Prodotti, l'Acquirente è tenuto ad esaminare i Prodotti alla presenza del trasportatore incaricato della consegna per verificare l'eventuale presenza di difetti visibili dall'esterno (a titolo esemplificativo e non esaustivo, le quantità e l'imballaggio dei Prodotti, la conformità dei Prodotti rispetto a quanto indicato nella Conferma d'Ordine).

9.3 Eventuali reclami relativi allo stato dell'imbollo, quantità, numero o alle caratteristiche esteriori dei Prodotti (vizi e difetti non occulti e visibili dall'esterno), dovranno essere annotati dall'Acquirente sulla bolla di consegna, firmando il D.D.T. indicando la dicitura "riserva specifica". Entro e non oltre 2 (due) giorni lavorativi dalla data di ricevimento dei Prodotti, l'Acquirente dovrà inviare al Venditore, tramite messaggio di posta elettronica al seguente indirizzo assistance@famisp.it, copia della bolla di consegna e relativo rilievo fotografico, fornendo informazioni dettagliate sulle condizioni dei Prodotti e sulla natura dei difetti rilevati.

9.4 Fatti salvi i termini di durata della Garanzia offerta dal Venditore, eventuali reclami relativi a difetti non individuabili mediante un diligente controllo al momento della presa in consegna dei Prodotti (vizi e difetti occulti) dovranno essere notificati al Venditore, a pena di decadenza, entro e non oltre 7 (sette) giorni dalla data della scoperta del difetto, tramite messaggio di posta elettronica certificata al seguente indirizzo pec@pec.famisp.it, specificando il codice prodotto, il lotto (se disponibile), la data di consegna e la natura del difetto.

9.5 Qualsiasi Prodotto per il quale non sia stata sollevata alcuna contestazione conformemente alle procedure ed ai termini qui sopra indicati viene considerato approvato ed accettato dall'Acquirente.

9.6 In nessun caso agenti, clienti o intermediari del Venditore hanno il potere di rappresentare ed impegnare quest'ultima nei confronti dell'Acquirente o di altre terze parti. A tal fine ogni comunicazione relativa a vizi e difetti dei Prodotti sarà invalida ed inefficace qualora sia stata fatta ad agenti, clienti o intermediari del Venditore, ovvero in forme o modalità diverse da quelle sopraindicate.

10. RISERVA DI PROPRIETÀ

10.1 I Prodotti rimangono di proprietà del Venditore fino alla data in cui l'Acquirente non abbia provveduto al pagamento dell'intero prezzo degli stessi e di tutte le somme dovute al Venditore.

10.2 Nel caso in cui nel paese in cui l'Acquirente ha la propria sede, per la validità della riserva di proprietà a favore del Venditore sia necessario l'espletamento di formalità amministrative o legali quali, senza alcuna limitazione, la registrazione dei Prodotti in pubblici registri, ovvero l'apposizione sugli stessi di appositi sigilli, l'Acquirente si impegna fin d'ora a collaborare con il Venditore e a porre in essere tutti gli atti necessari al fine di far ottenere a quest'ultimo un valido diritto, anche nei confronti di eventuali soggetti terzi, con riferimento alla riserva di proprietà.

11. FORZA MAGGIORE

11.1 Sia l'Acquirente che Fami potranno sospendere l'esecuzione dei loro obblighi contrattuali quando tale esecuzione sia resa impossibile o irragionevolmente onerosa da un impedimento imprevedibile ed indipendente dalla loro volontà quale a titolo esemplificativo, non esaustivo, scioperi, epidemia e/o pandemia, boicottaggi, serrate, incendi, guerre, sommosse e rivoluzioni, requisizioni, embarghi, interruzioni di energia.

11.2 La Parte che desiderasse avvalersi della presente clausola dovrà comunicare immediatamente per iscritto, a mezzo posta elettronica certificata, all'altra il verificarsi e la cessazione delle circostanze di forza maggiore.

11.3 Qualora la sospensione dovuta a forza maggiore duri più di otto settimane, ciascuna Parte avrà il diritto di risolvere l'Ordine, previo un preavviso di 10 giorni, da comunicarsi all'altra per iscritto, mediante raccomandata con ricevuta di ritorno o mediante comunicazione a mezzo posta elettronica certificata.

11.4 In ogni caso, resta inteso che il Venditore avrà diritto di ottenere il pagamento dei Prodotti eventualmente già consegnati, oltre al rimborso di eventuali spese già sostenute.

12. MUTAMENTO NELLE CONDIZIONI PATRIMONIALI DELL'ACQUIRENTE

12.1 Fami avrà diritto a sospendere l'adempimento delle obbligazioni derivanti dalla fornitura dei Prodotti nel caso in cui le condizioni patrimoniali dell'Acquirente divenissero tali da porre in serio pericolo il conseguimento della controprestazione, salvo che sia prestata idonea garanzia. Resta inteso che il Venditore avrà diritto di ottenere il pagamento dei Prodotti eventualmente già consegnati, oltre al rimborso di eventuali spese già sostenute.

13. PROPRIETÀ INTELLETTUALI

13.1 I Diritti di Proprietà Intellettuale sono di totale ed esclusiva proprietà del Venditore e la loro comunicazione o utilizzo nell'ambito delle presenti Condizioni non crea, in relazione ad essi, alcun diritto o pretesa in capo all'Acquirente. Quest'ultimo si obbliga a non compiere alcun atto incompatibili con la titolarità dei Diritti di Proprietà Intellettuale.

13.2 L'Acquirente dichiara che: a) il Venditore è l'esclusivo titolare dei Marchi; b) si asterrà dall'utilizzare e da registrare marchi simili e/o confondibili con i Marchi; c) utilizzerà i Marchi esclusivamente in ottemperanza alle istruzioni del Venditore ed esclusivamente per i fini di cui alle presenti Condizioni.

14. FORO COMPETENTE E LEGGE APPLICABILE

14.1 Per qualunque controversia derivante o connessa alle presenti Condizioni Generali di vendita e/o al singolo Contratto quali, a titolo meramente esemplificativo e non esaustivo, controversie relative alla loro esistenza, validità, interpretazione, efficacia, esecuzione, è competente a decidere in via esclusiva il Tribunale di Vicenza, anche qualora il Contratto presenti elementi di internazionalità.

14.2 In deroga a quanto sopra stabilito, il Venditore ha comunque la facoltà di portare la controversia davanti al giudice competente presso la sede dell'Acquirente.

14.3 Le presenti Condizioni Generali di vendita e/o ogni singolo Contratto sono interamente soggetti alla legge italiana e interpretati secondo la stessa, anche qualora il Contratto presenti elementi di internazionalità, con espressa esclusione della Convenzione di Vienna del 1980.

15. PRIVACY

15.1 L'Acquirente dichiara di aver ricevuto tutte le informazioni previste ai sensi dell'art. 13 del Regolamento UE n. 2016/679 (GDPR) e presta il consenso al trattamento dei dati personali per le finalità di cui alle presenti condizioni generali di vendita e di essere stato informato che in relazione ai dati conferiti è possibile esercitare i diritti previsti dal D. Lgs. n. 196/2003 e del Regolamento UE n. 2016/679 (GDPR). Il Venditore dichiara che il titolare del trattamento dei dati raccolti è Fami S.r.l., con sede legale in Rosà (VI), Via Stazione Rossano n. 13, partita IVA e codice fiscale 03498610249

16. OSSERVANZA DELLA L. 231/2001

16.1 L'Acquirente prende atto che Fami S.r.l. ha adottato ed attua un Modello di Organizzazione, Gestione e Controllo ex D.lgs. 231/01, con i relativi Codice Etico e Sistema Disciplinare i cui dettagli possono essere visionati sul sito aziendale www.famisp.com. L'Acquirente aderisce ai principi al suddetto Modello di organizzazione, gestione e controllo nonché ai suoi allegati e si impegna a rispettarne i contenuti, i principi, e le procedure e, in generale, ad astenersi da qualsivoglia comportamento atto a configurare le ipotesi di reato indicate nel D.lgs 231/01 e sue successive modifiche ed integrazioni e riportate nel predetto Modello di organizzazione, gestione e controllo. L'Acquirente si impegna inoltre a rispettare e a far rispettare ad eventuali suoi collaboratori, tutti i principi contenuti nella suddetta documentazione ed i Protocolli comportamentali previsti dalla nostra organizzazione ai sensi del D. Lgs. 231/2001 ed allegati al presente contratto. La violazione delle regole previste dai sopracitati documenti rappresenterà grave inadempimento contrattuale.

17. DISPOSIZIONI FINALI

17.1 Qualora una delle Parti ometta di intraprendere un'azione giudiziale o di esercitare un diritto in base alle presenti Condizioni, tale comportamento di acquiescenza non potrà essere interpretato come una definitiva rinuncia ad esercitare in futuro la stessa azione giudiziale o lo stesso diritto.

17.2 La vendita dei Prodotti da parte di Fami all'Acquirente non fa sorgere a favore di quest'ultimo un diritto di esclusiva territoriale né consente all'Acquirente di assumere la qualità di distributore o concessionario di Fami.

17.3 L'invalidità in tutto o in parte di singole disposizioni delle presenti Condizioni non inficia la validità delle restanti previsioni.

BREVETTI

Alcuni componenti sono protetti da modello di design comunitario e/o brevetto di invenzione industriale.

MYTHOS

*Back from Tomorrow
Designed for Today*



WWW.FAMISPA.COM

Distribuito da:

WWW.EMPORIODELCUSCINETTO.IT